

Commutations AAI-DDD

Finesses de l'algorithme - Analyse de tracés



Collège
National des
Cardiologues des
Hôpitaux



24^{ème} congrès du CNCH
22-23 novembre 2018

Dr Didier IRLES (Annecy)



2018 © 24^{ème} Congrès du CNCH, Tous droits réservés - Toute reproduction même partielle est interdite.

Commutations AAI-DDD

Finesses de l'algorithme - Analyse de tracés



DÉCLARATION DE RELATIONS PROFESSIONNELLES

Conférencier : Dr Didier IRLES, Annecy

Je n'ai pas de lien d'intérêt potentiel à déclarer

2018 © 24^{ème} Congrès du CNCH, Tous droits réservés - Toute reproduction même partielle est interdite.

2018 © 24^{ème} Congrès du CNCH, Tous droits réservés - Toute reproduction même partielle est interdite.

EHRA 2019

THE ANNUAL CONGRESS OF THE EUROPEAN HEART RHYTHM ASSOCIATION

LISBON PORTUGAL

13-19 MARCH

In conjunction with the 43rd Annual Meeting of the ESC Working Group on Cardiac Cellular Electrophysiology

Implementing diagnostic and therapeutic innovations in daily practice

275 patients
Résultats 2019

- Massy - J. Cartier
- Toulouse Pasteur
- Annecy
- Clermont CHU
- Pitié Salpêtrière
- Angers CHU
- Brest CHU
- Lille CHU
- Pitié 2
- Pompidou
- Henri Mondor
- Caen St Martin
- Besancon CHU
- Strasbourg CHU
- Bordeaux CHU
- Caen CHU
- Ambroise Paré
- St Etienne CHU
- Auxerre
- La Rochelle

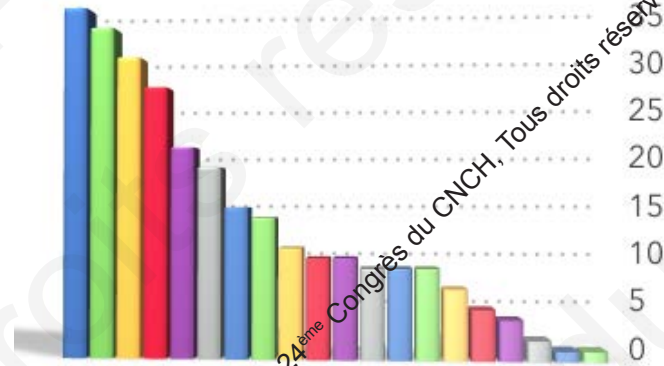

2018 © 24^{ème} Congrès du CNCH. Tous droits réservés - Toute reproduction même partielle est interdite.

Implantation pour suspicion de BAV paroxystique

Evaluation du pourcentage de stimulation ?

Peut être pris à défaut...

- 100%... si patient avec un PR très prolongé en DDD
- 0%... si pause de 20 secondes chaque jour sur BAV paroxystique

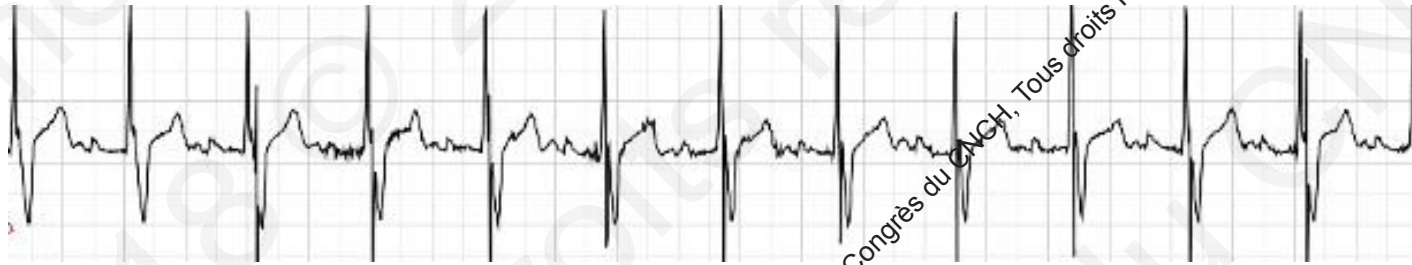

Implantation pour suspicion de BAV paroxystique

Mode de préservation de l'activité ventriculaire spontanée ?

| Marque | Mode | Stimulation V | Pause maximale (Stim à 60 cpm) | Autorisation onde P bloquée | EGM |
|--------------|---------|----------------------------|-----------------------------------|--------------------------------|-----|
| <u>Sorin</u> | AAI-DDD | BAV1, BAV2, BAV3, pause | 3s (nominal) | 2 | Oui |

2018 © 24^{ème} Congrès du CNCH, Tous droits réservés - Toute reproduction même partielle est interdite.

Implantation pour suspicion de BAV paroxystique

Analyse de l'évolution de la conduction A-V

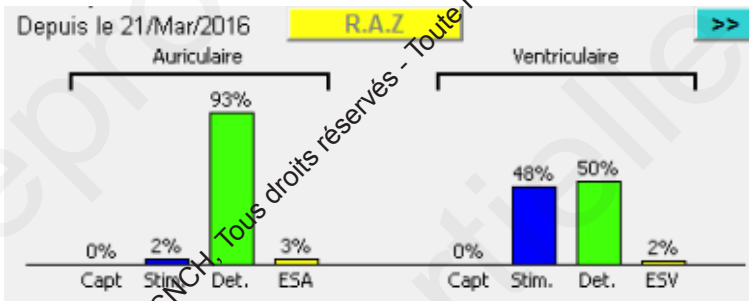

Synthèse des Episodes de BAV

| | Jour | | Nuit | Total |
|---------------------|-------------|------------------|------------------|------------|
| | Jour effort | Jour repos | | |
| Pause | - | - | - | - |
| BAV I | 1 (0%) | 120 (36%) | 210 (63%) | 331 |
| BAV II | - | 55 (79%) | 15 (21%) | 70 |
| BAV III | - | 4 (80%) | 1 (20%) | 5 |
| Episodes BAV | - | 114 (52%) | 106 (48%) | 220 |

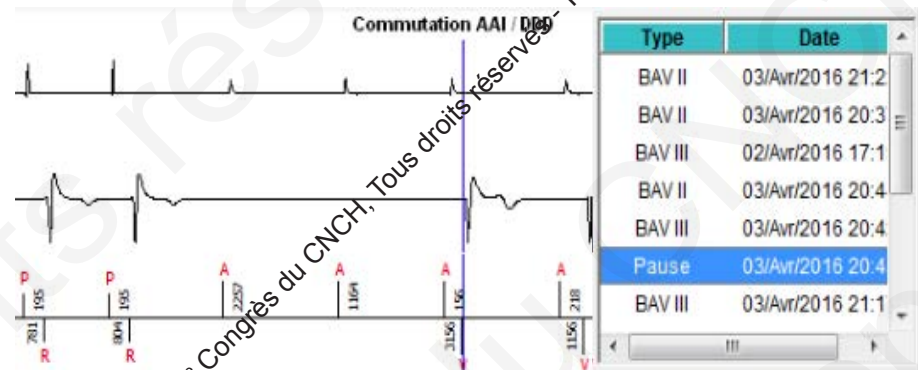
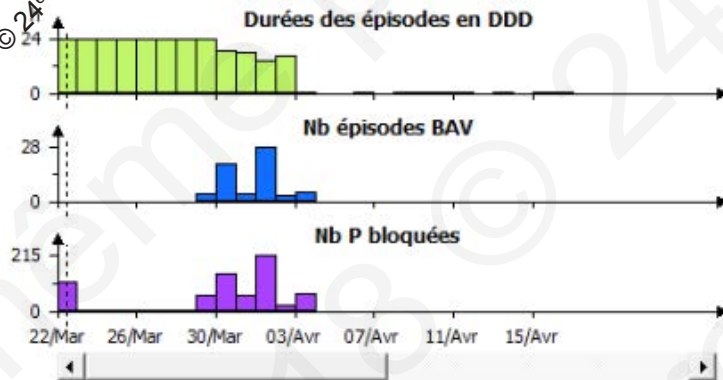

2018 © 24^{ème} Congrès du CNCH, Tous droits réservés - Toute reproduction même partielle est interdite.

Commutation AAI-DDD inappropriée ?

Détection ventriculaire

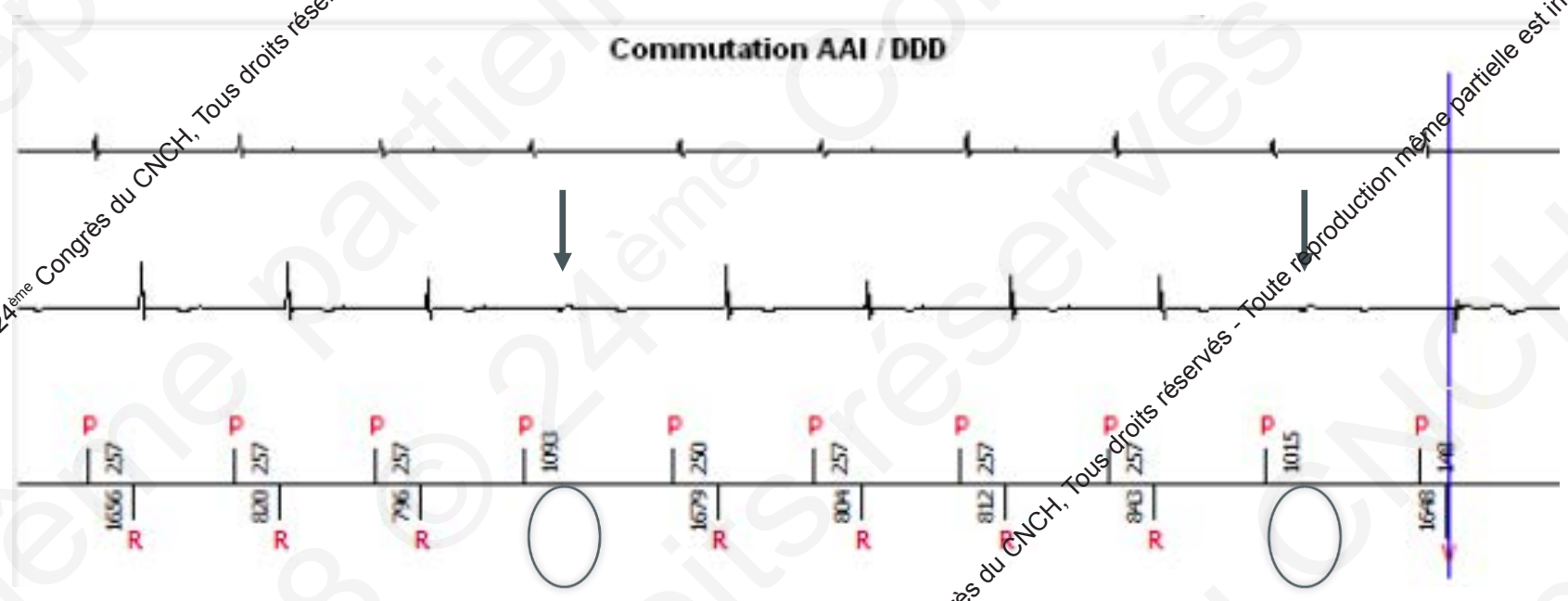

2018 © 24^{ème} Congrès du CNCH, Tous droits réservés - Toute reproduction même partielle est interdite.

Commutation AAI-DDD inappropriée ?

Détection ventriculaire

Commutation AAI / DDD

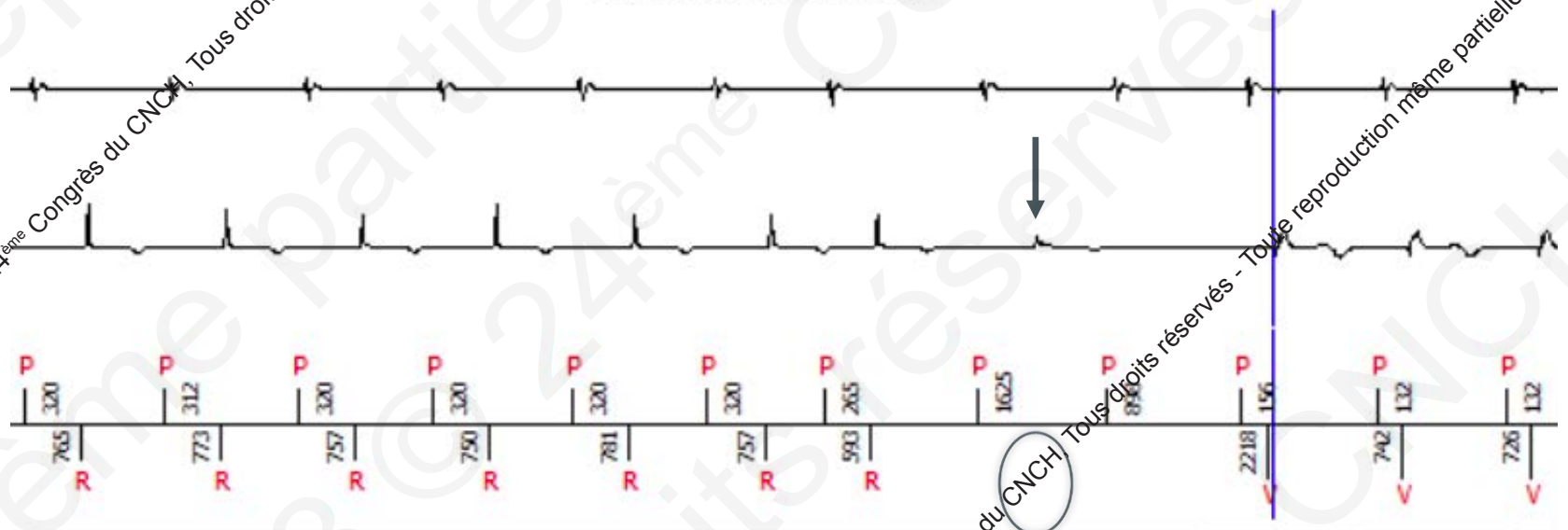

2018 © 24^{ème} Congrès du CNCH. Tous droits réservés - Toute reproduction même partielle est interdite.

Commutation AAI-DDD inappropriée ?

Détection ventriculaire

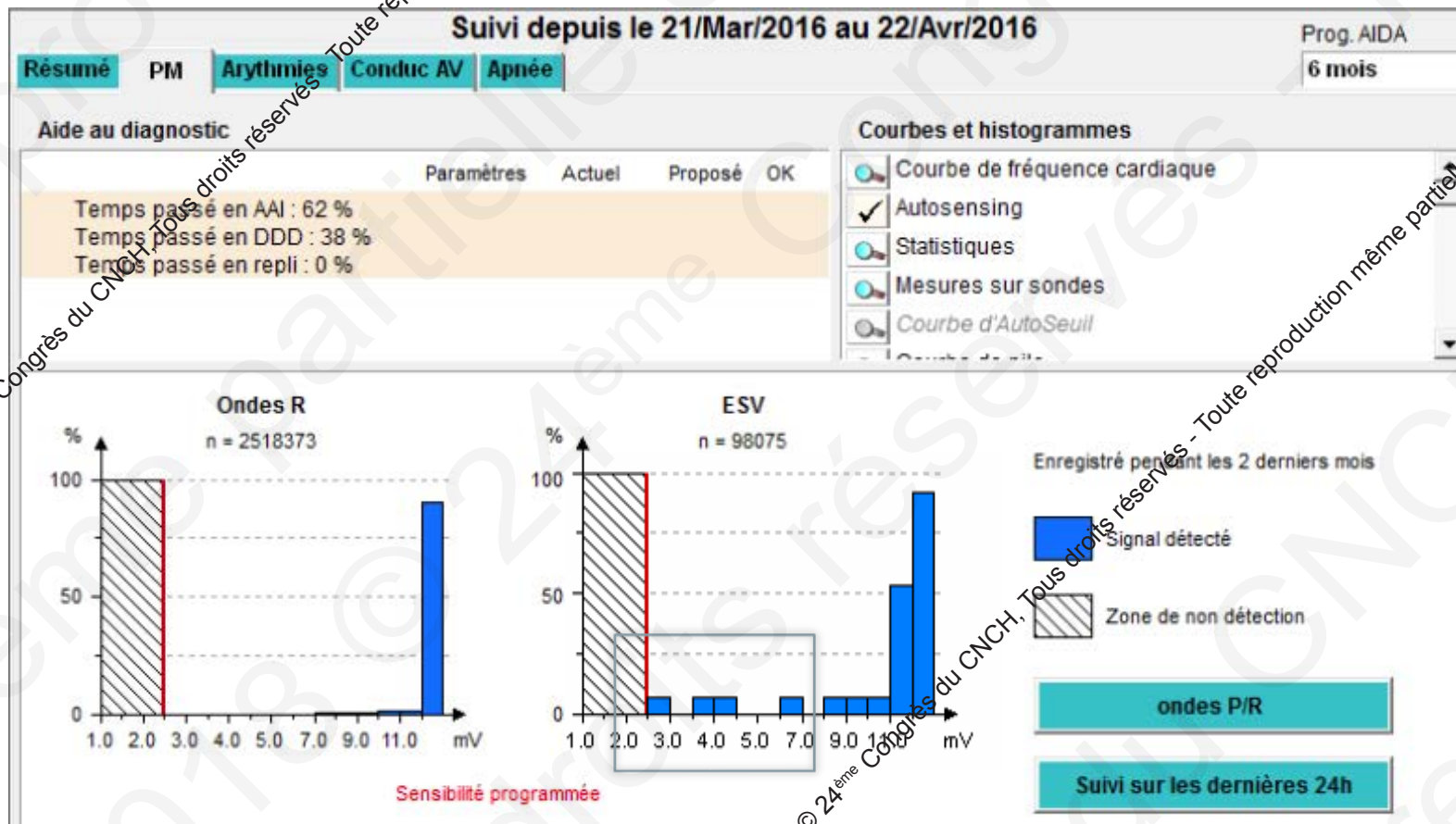

2018 © 24^{ème} Congrès du CNCH. Tous droits réservés - Toute reproduction même partielle est interdite.

Commutation AAI-DDD inappropriée ?

Détection ventriculaire

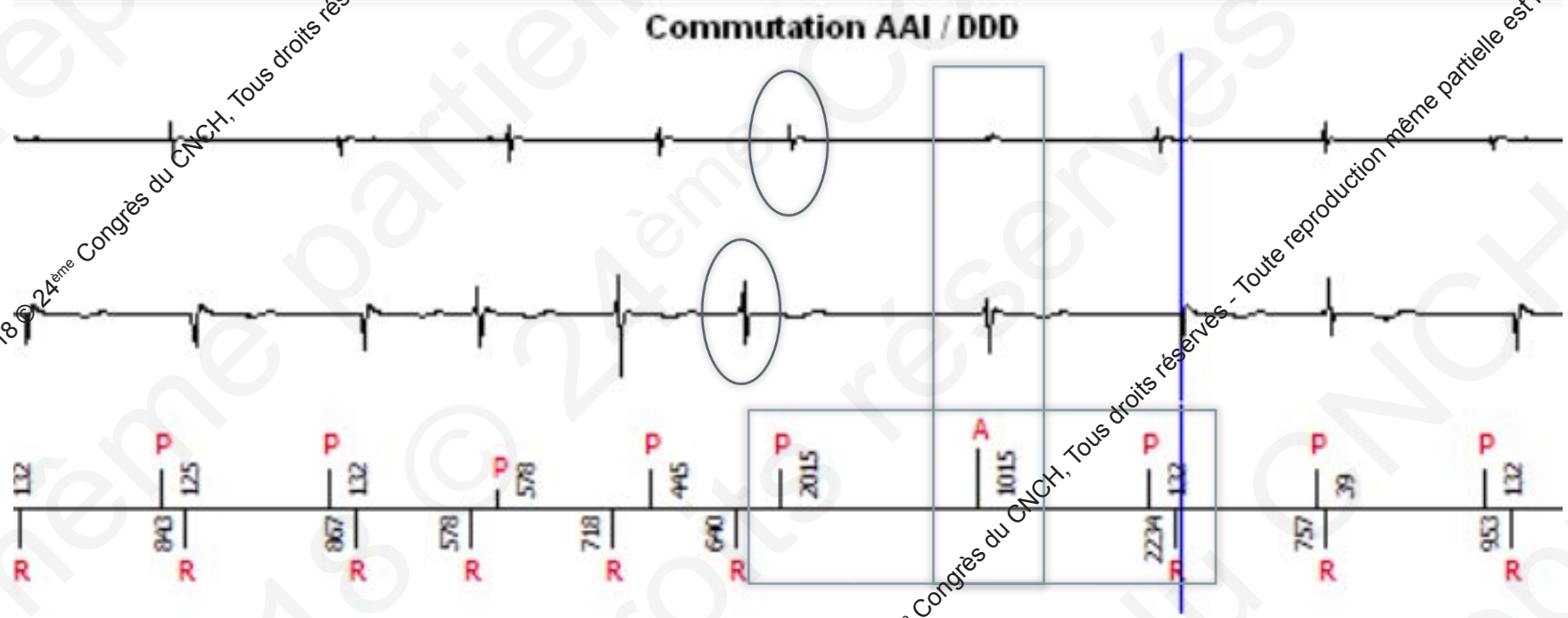

2018 © 24^{ème} Congrès du CNCH, Tous droits réservés - Toute reproduction même partielle est interdite.

Commutation AAI-DDD inappropriée ?

Détection ventriculaire

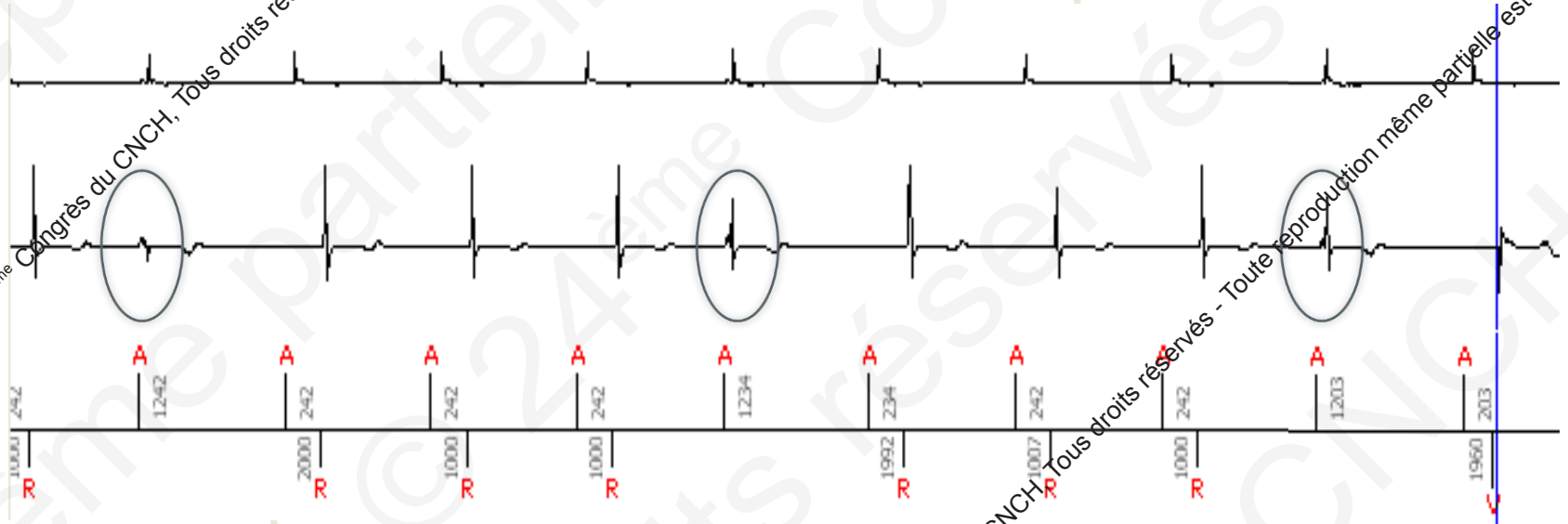

2018 © 24^{ème} Congrès du CNCH, Tous droits réservés - Toute reproduction même partielle est interdite.

Commutation AAI-DDD inappropriée ?

Sonde atriale : défaut de détection

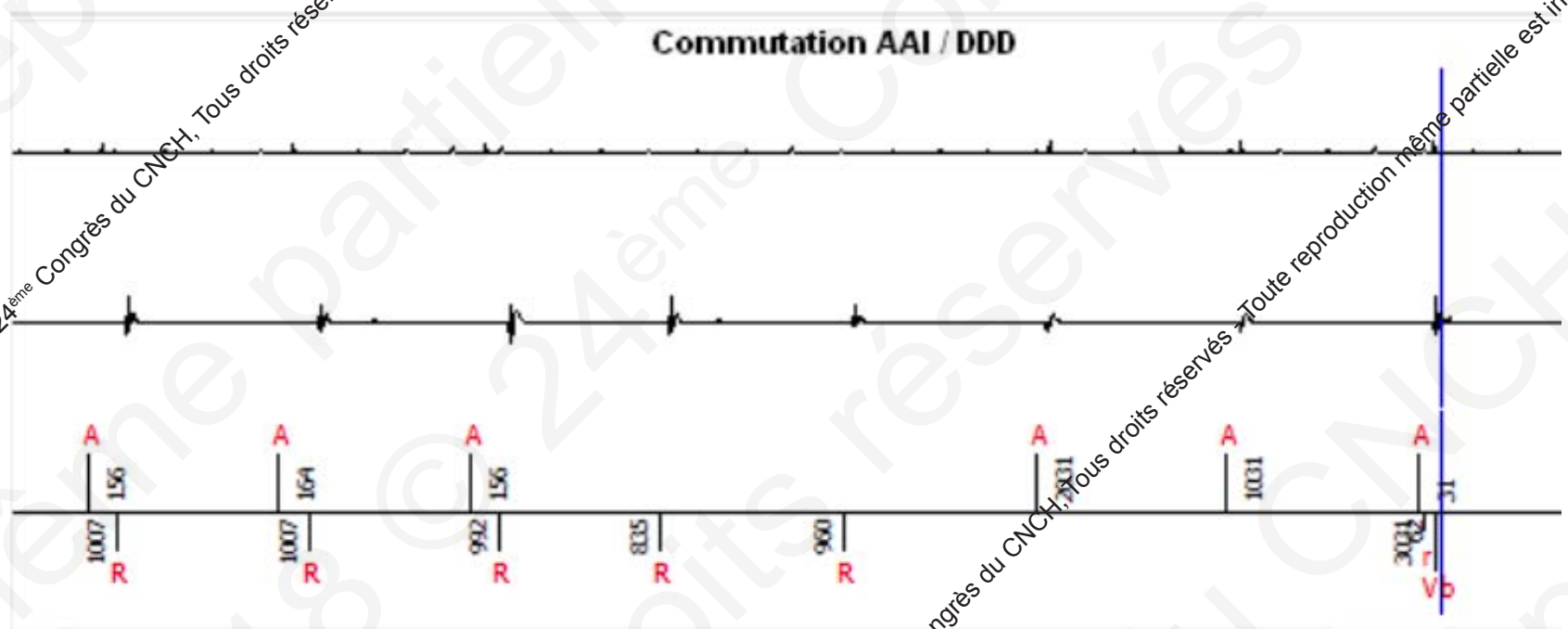

2018 © 24^{ème} Congrès du CNCH, Tous droits réservés - Toute reproduction même partielle est interdite.

2018 © 24^{ème} Congrès du CNCH, Tous droits réservés - Toute reproduction même partielle est interdite.

Commutation AAI-DDD inappropriée ?

Sonde atriale : défaut de détection

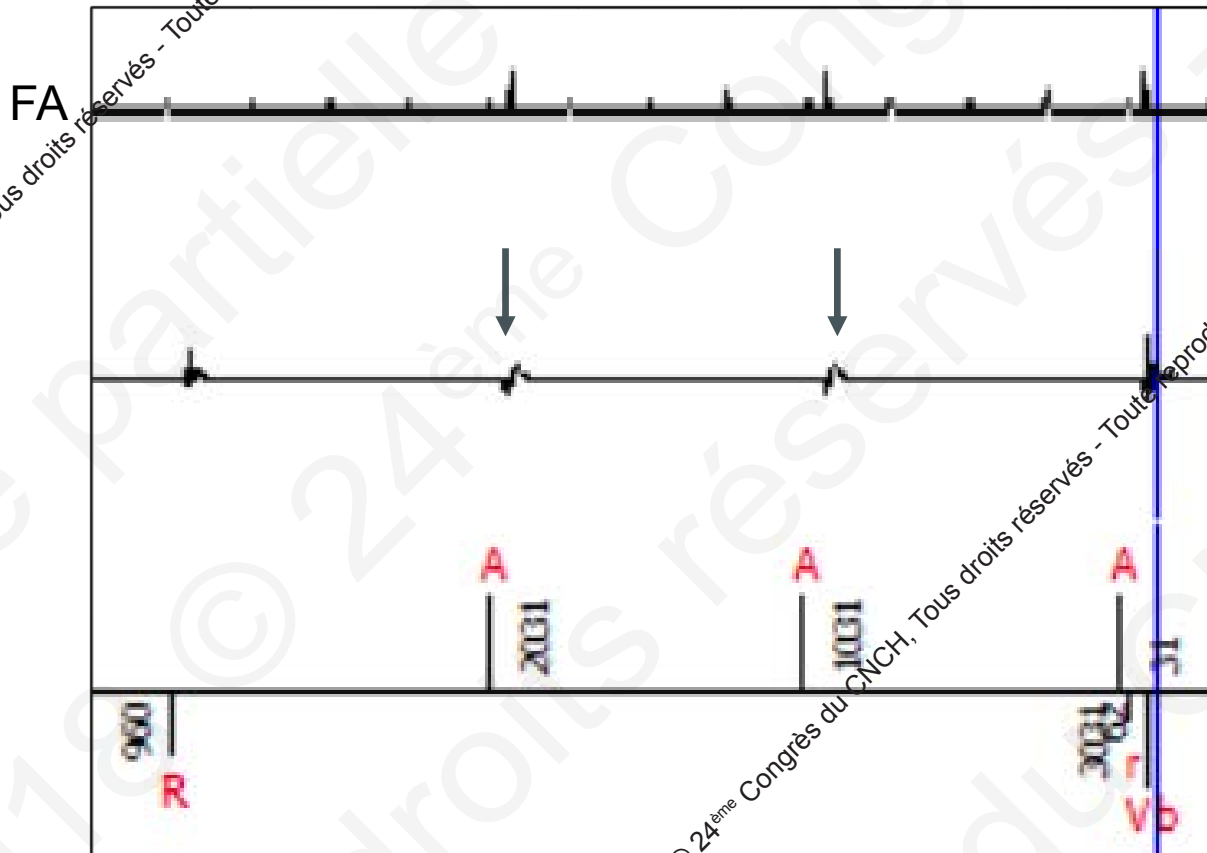

2018 © 24^{ème} Congrès du CNCH, Tous droits réservés - Toute reproduction même partielle est interdite.

Commutation AAI-DDD inappropriée ?

Sonde atriale : défaut de détection

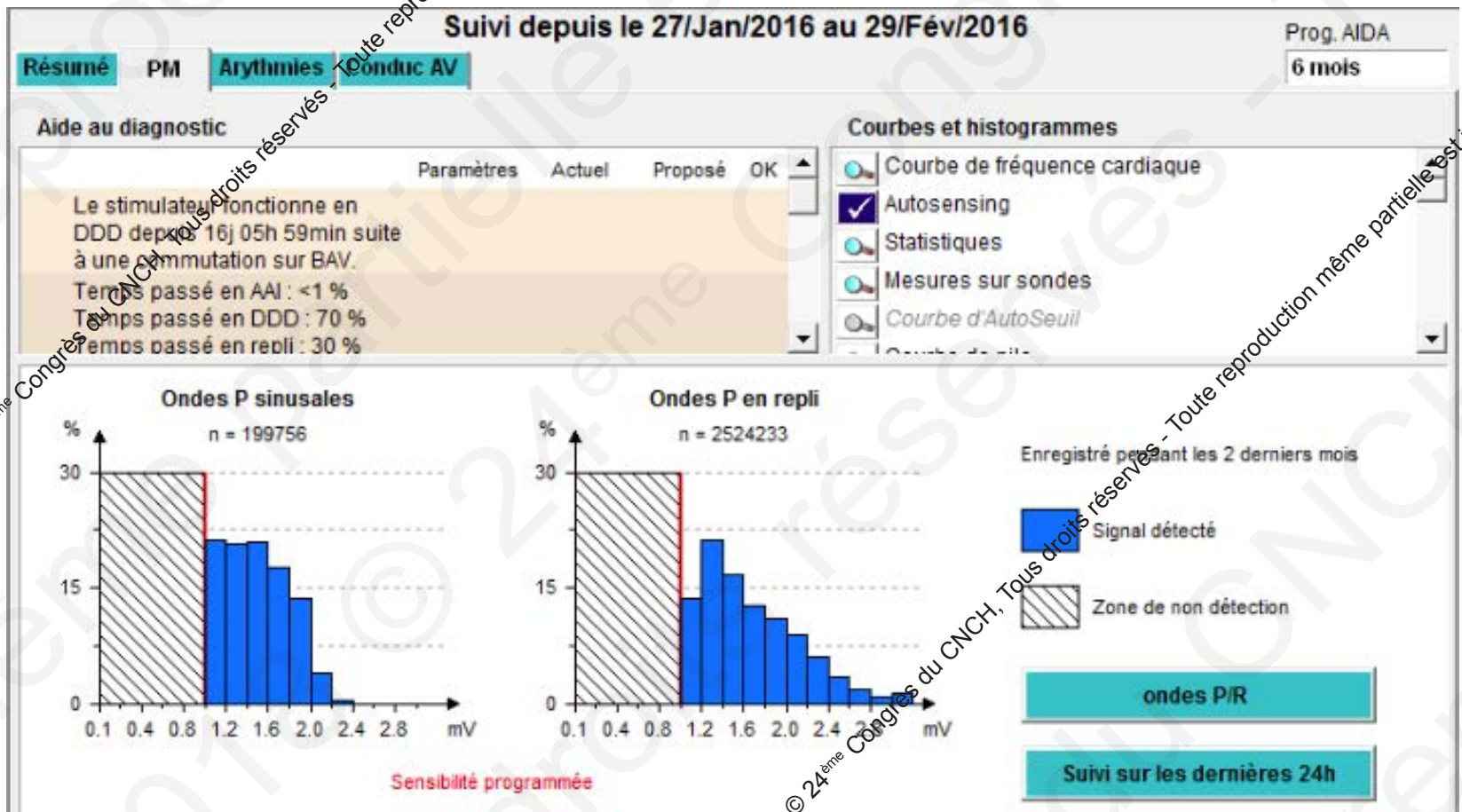

Commutation AAI-DDD inappropriée ?

Sonde atriale : défaut de détection

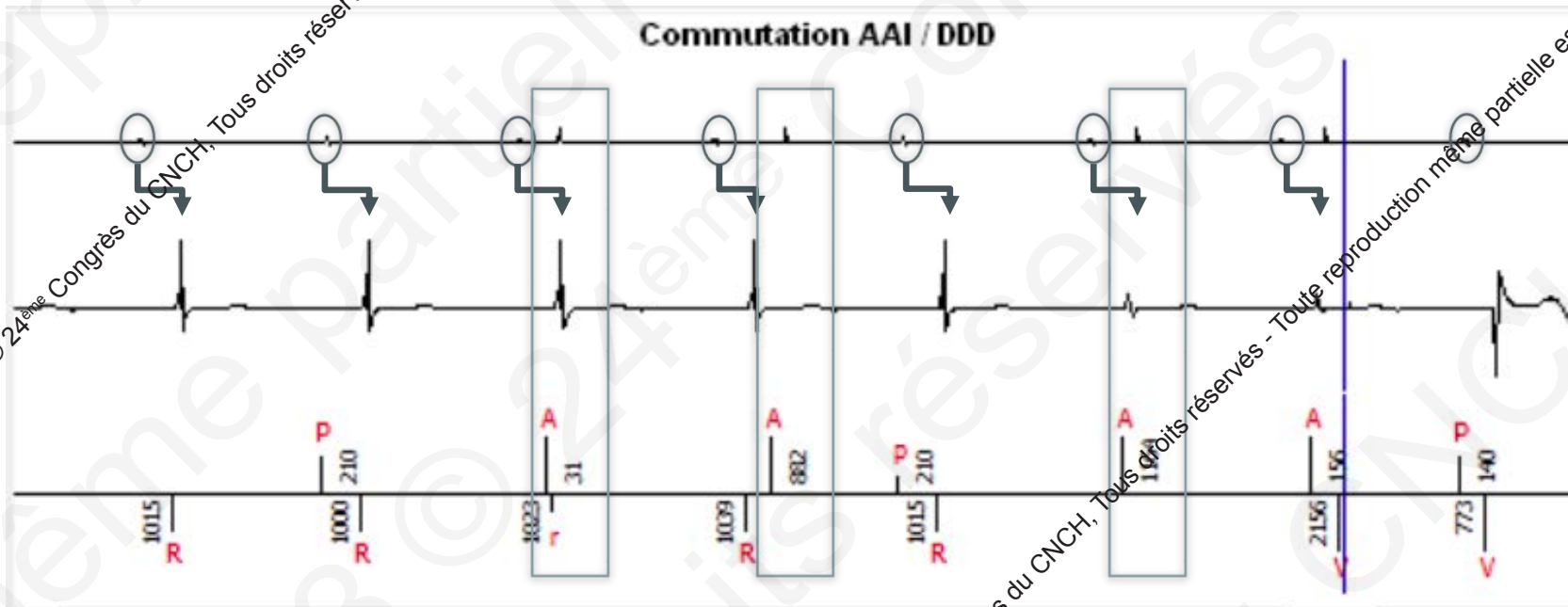

2018 © 24^{ème} Congrès du CNCH, Tous droits réservés - Toute reproduction même partielle est interdite.

Commutation AAI-DDD inappropriée ?

Sonde atriale : défaut de détection

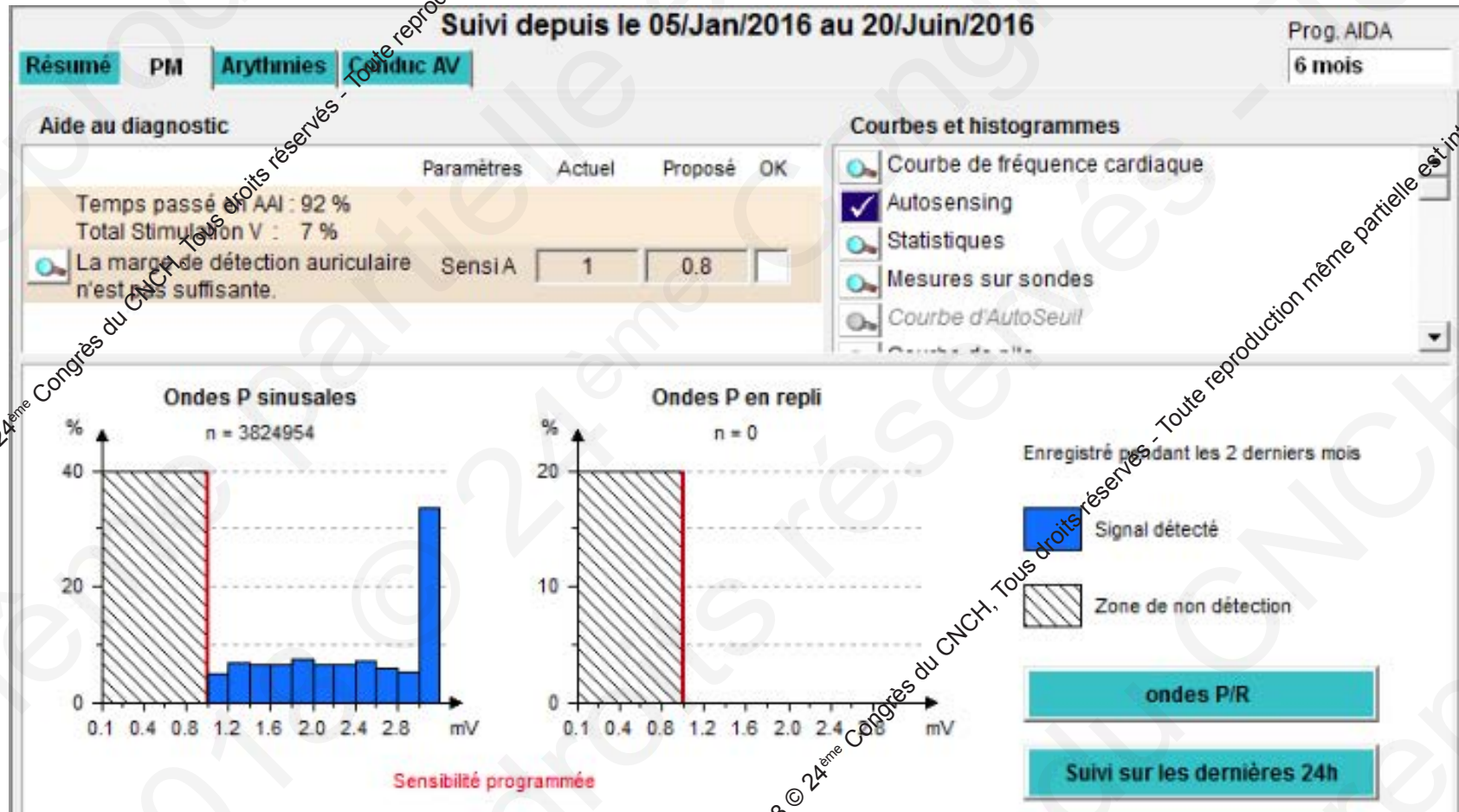

Commutation AAI-DDD inappropriée ?

Sonde atriale : défaut de détection

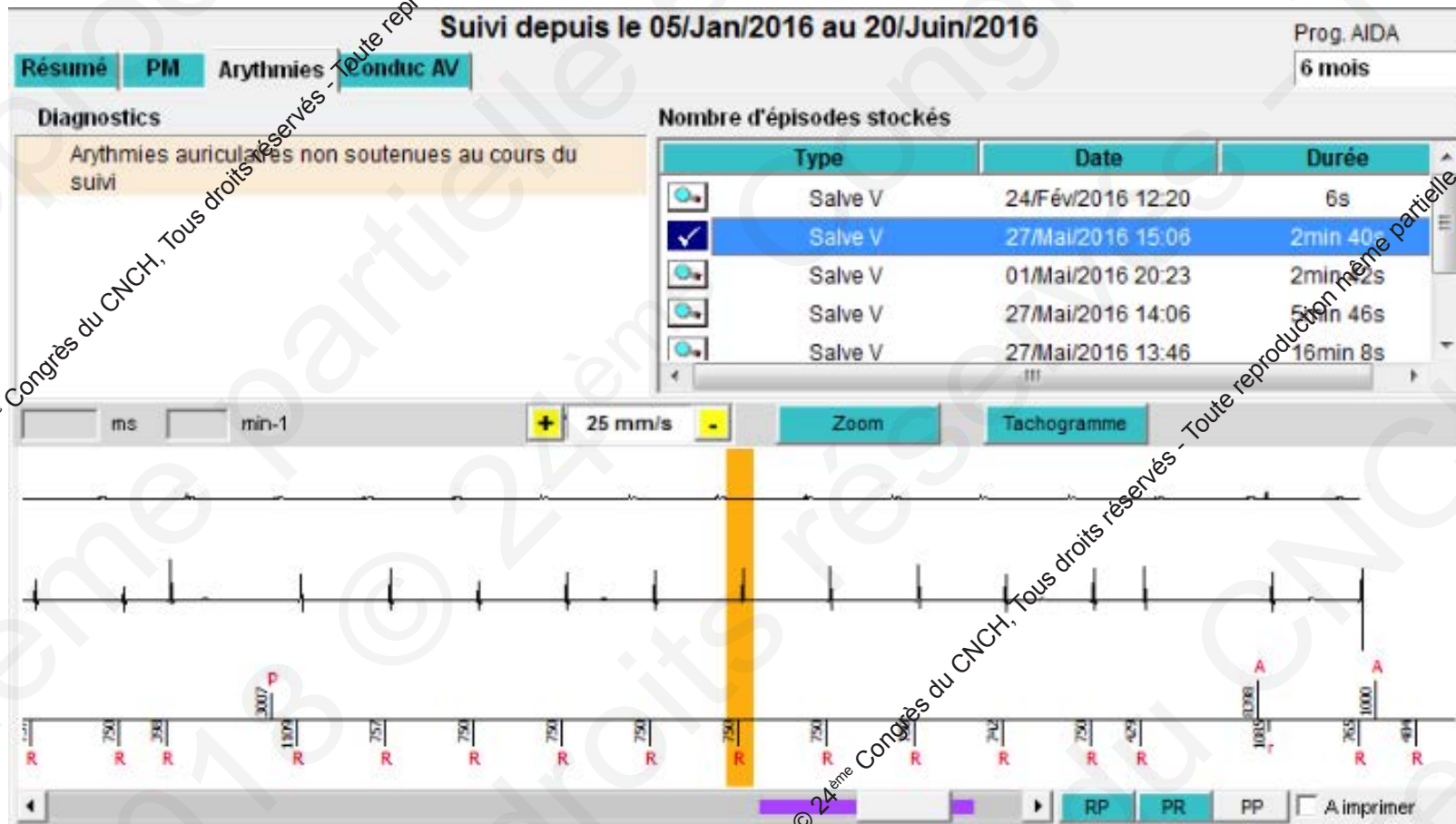

Commutation AAI-DDD inappropriée ?

Sonde atriale : surdéttection

Commutation AAI / DDD

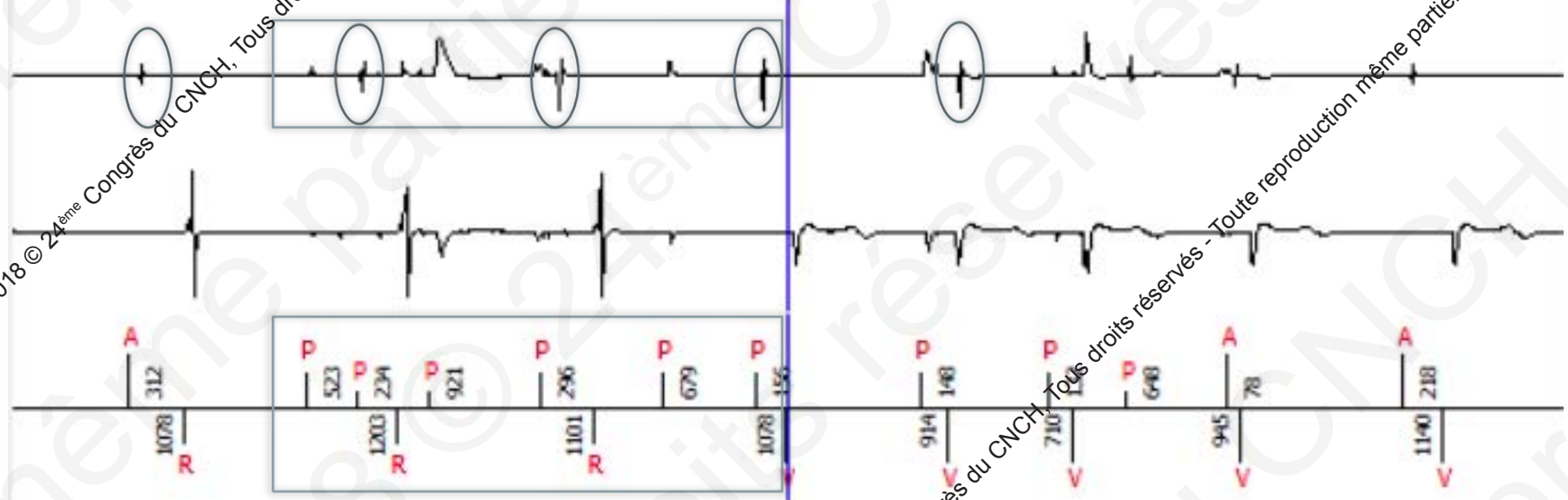

2018 © 24^{ème} Congrès du CNCH, Tous droits réservés - Toute reproduction même partielle est interdite.

Commutation AAI-DDD inappropriée ?

Sonde atriale : surdéttection

Commutation AAI / DDD



2018 © 24^{ème} Congrès du CNCH, Tous droits réservés - Toute reproduction même partielle est interdite.

Commutation AAI-DDD inappropriée ?

Sonde atriale : défaut de stimulation

Commutation AAI / DDD

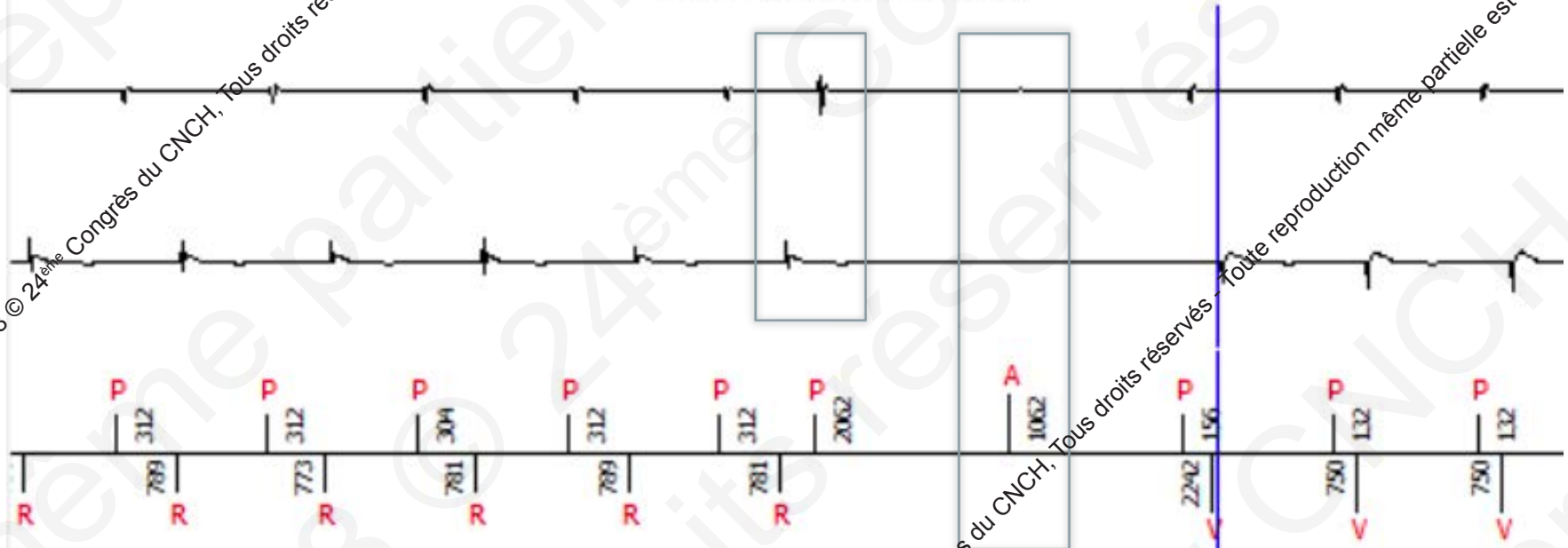

2018 © 24^{ème} Congrès du CNCH, Tous droits réservés - Toute reproduction même partielle est interdite.

Commutation AAI-DDD inappropriée ?

Sonde atriale : défaut de stimulation

Commutation AAI / DDD

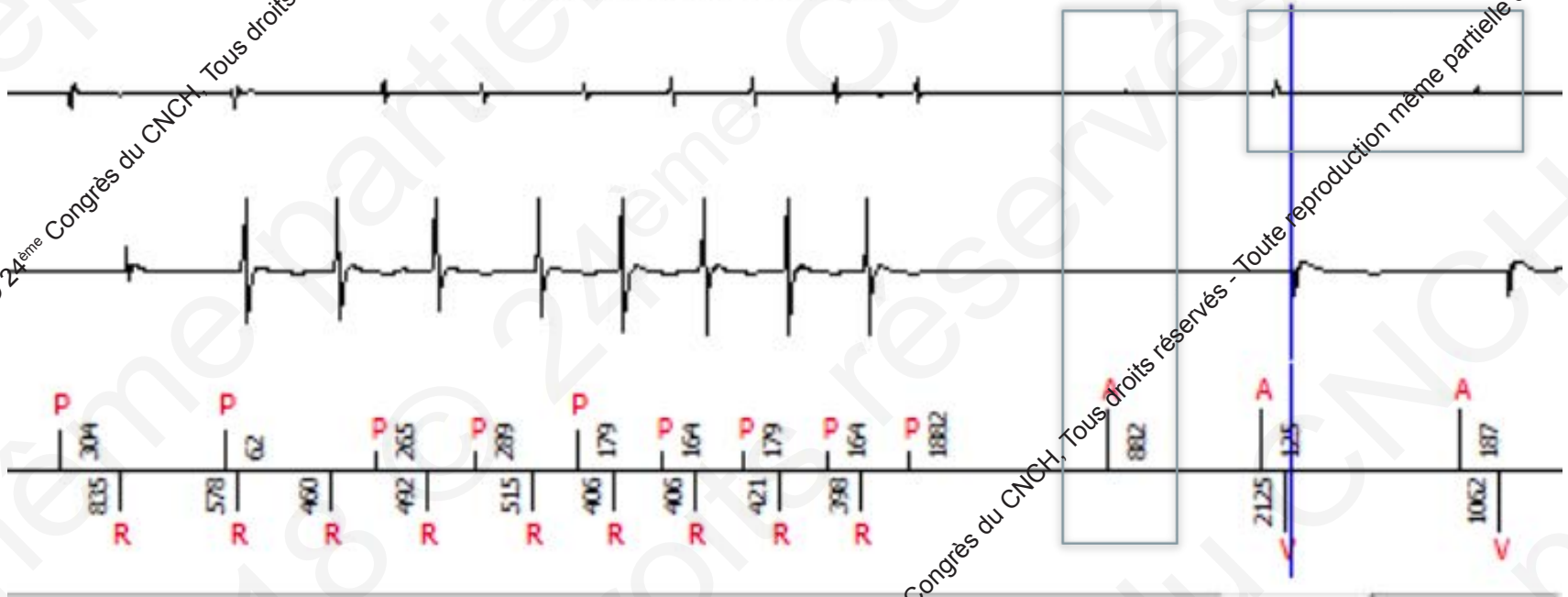

2018 © 24^{ème} Congrès du CNCH. Tous droits réservés - Toute reproduction même partielle est interdite.

Commutation AAI-DDD inappropriée ?

Sonde atriale : défaut de stimulation

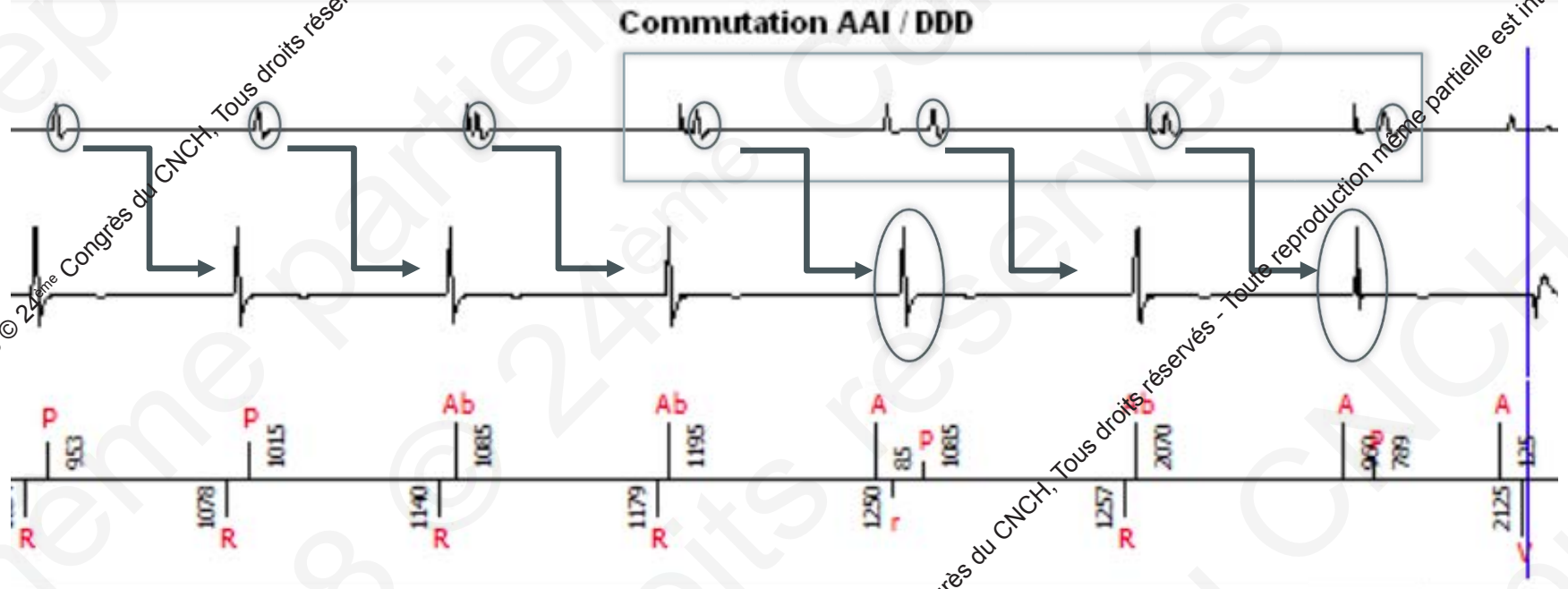

2018 © 24^{ème} Congrès du CNCH, Tous droits réservés - Toute reproduction même partielle est interdite.

Commutation AAI-DDD inappropriée ?

Sonde atriale : défaut de stimulation

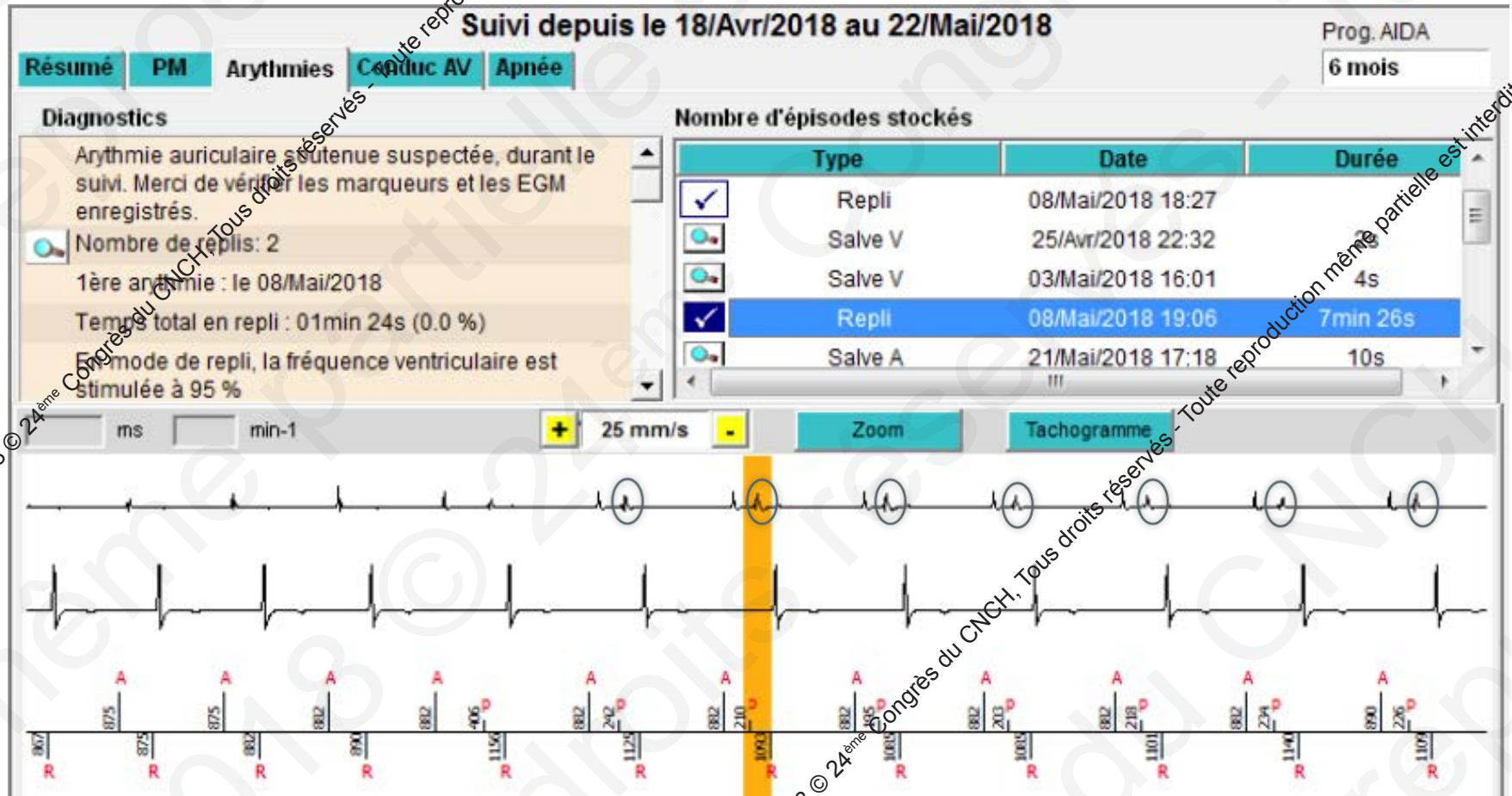

2018 © 24^{ème} Congrès du CNCH, Tous droits réservés - Toute reproduction même partielle est interdite.

Commutation AAI-DDD inappropriée ?

Blocage AV « physiologique » ?

Commutation AAI / DDD

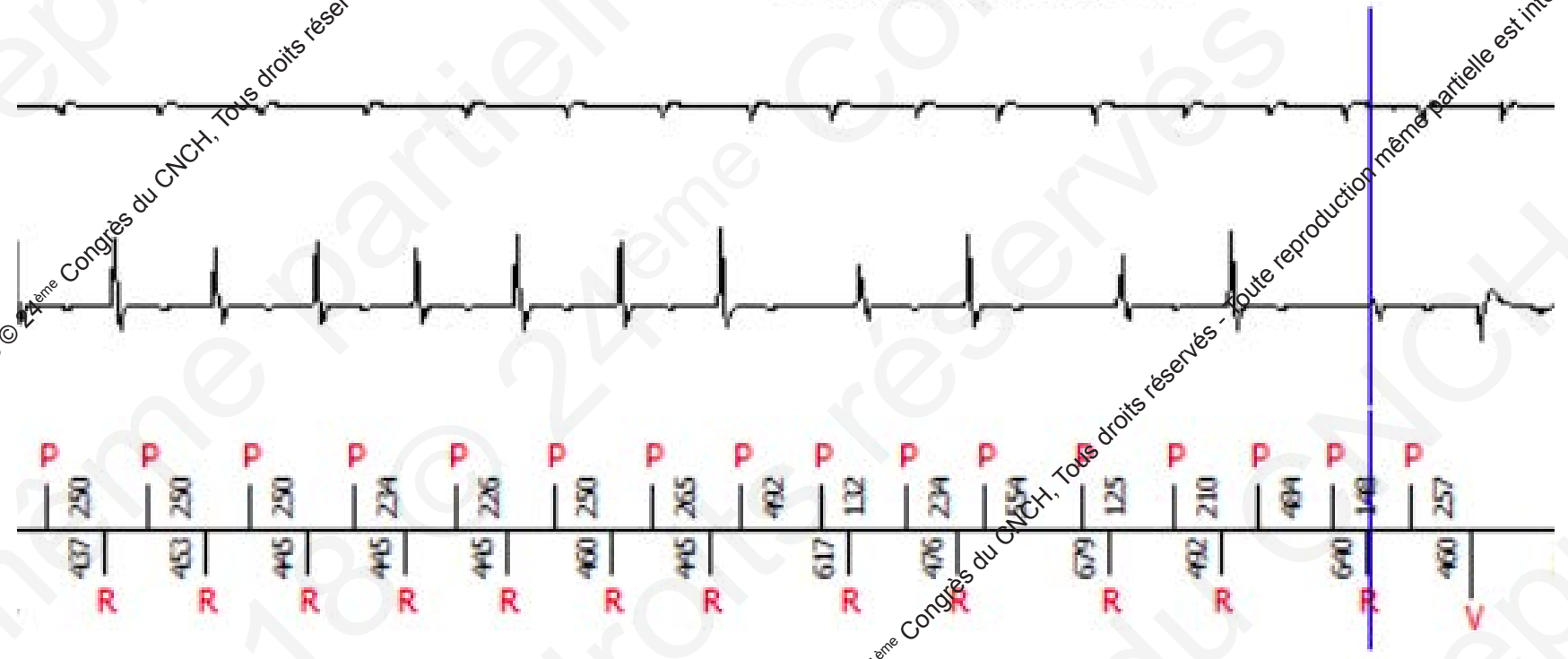

2018 © 24^{ème} Congrès du CNCH, Tous droits réservés - Toute reproduction même partielle est interdite.

Commutation AAI-DDD inappropriée ?

Blocage AV « physiologique » ?

Commutation AAI / DDD

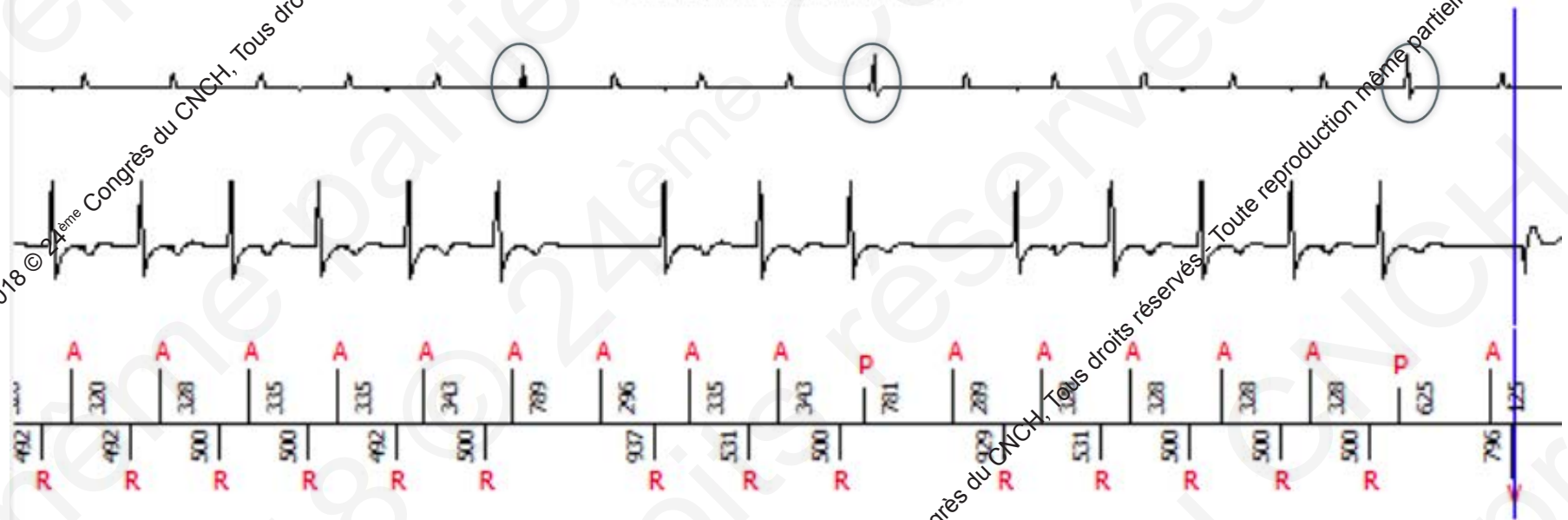

2018 © 24^{ème} Congrès du CNCH, Tous droits réservés - Toute reproduction même partielle est interdite.

Commutation AAI-DDD inappropriée ?

Blocage AV « physiologique » ?

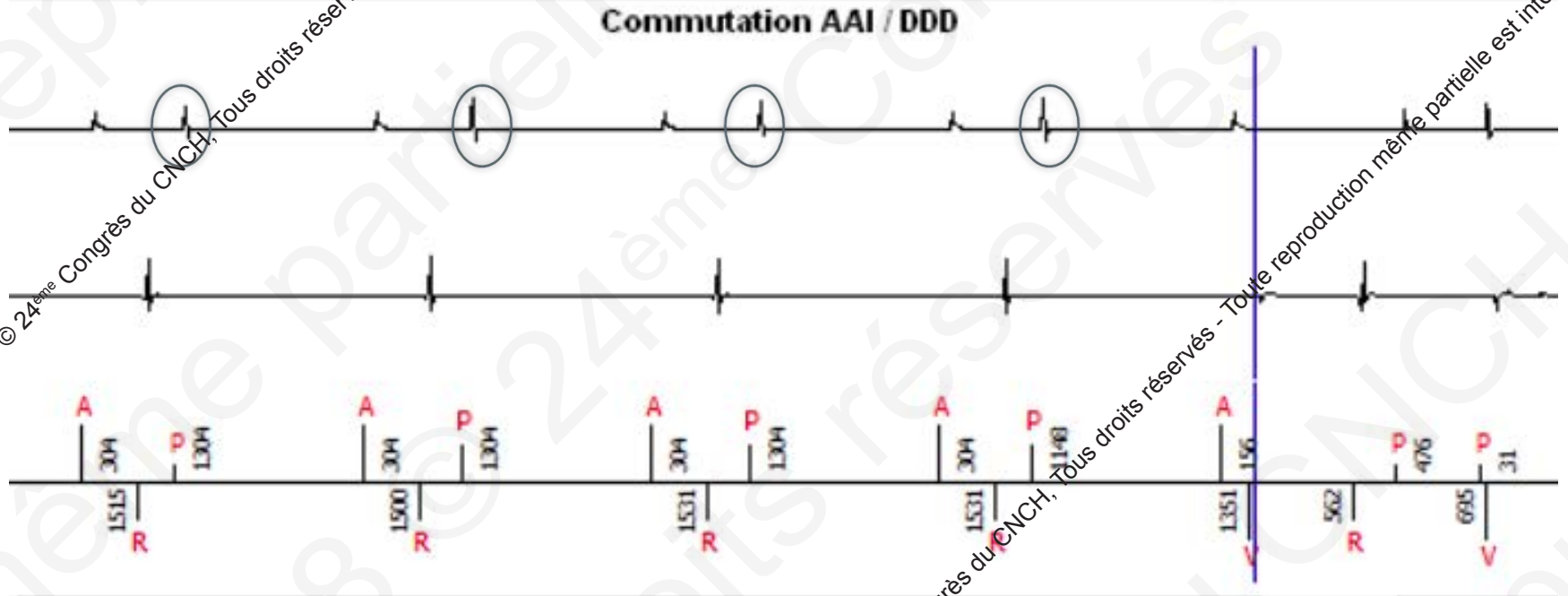

2018 © 24^{ème} Congrès du CNCH, Tous droits réservés - Toute reproduction même partielle est interdite.

Commutation AAI-DDD inappropriée ?

Blocage AV « physiologique » ?

Commutation AAI / DDD

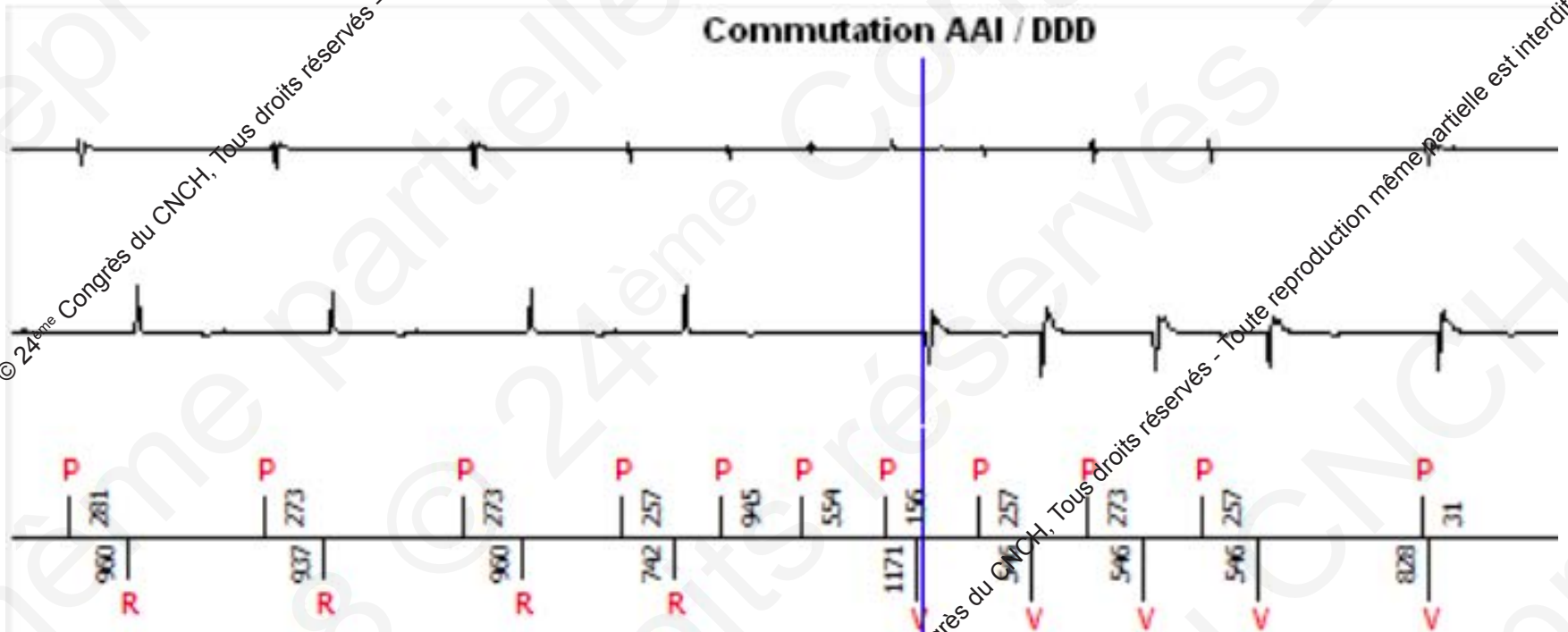

2018 © 24^{ème} Congrès du CNCH, Tous droits réservés - Toute reproduction même partielle est interdite.

Commutation AAI-DDD inappropriée ?

Blocage AV « physiologique » ?

Commutation AAI / DDD

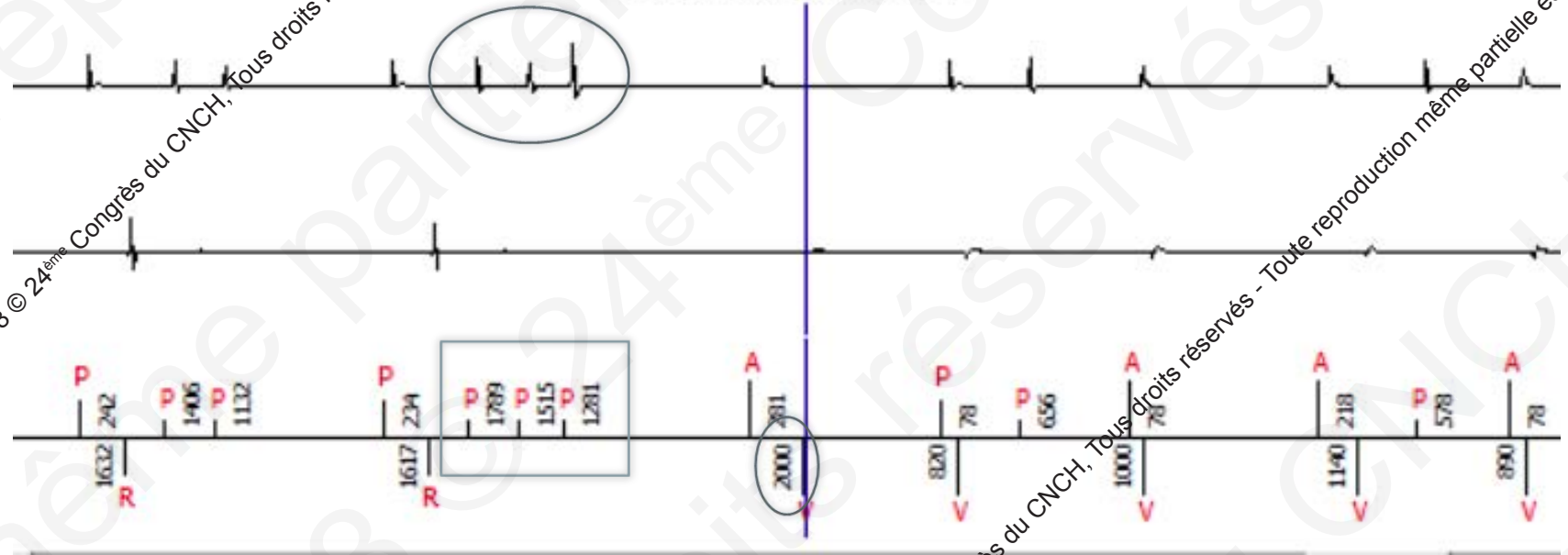

2018 © 24^{ème} Congrès du CNCH, Tous droits réservés - Toute reproduction même partielle est interdite.

Commutation AAI-DDD inappropriée ?

Blocage AV « physiologique » ?

Commutation AAI / DDD

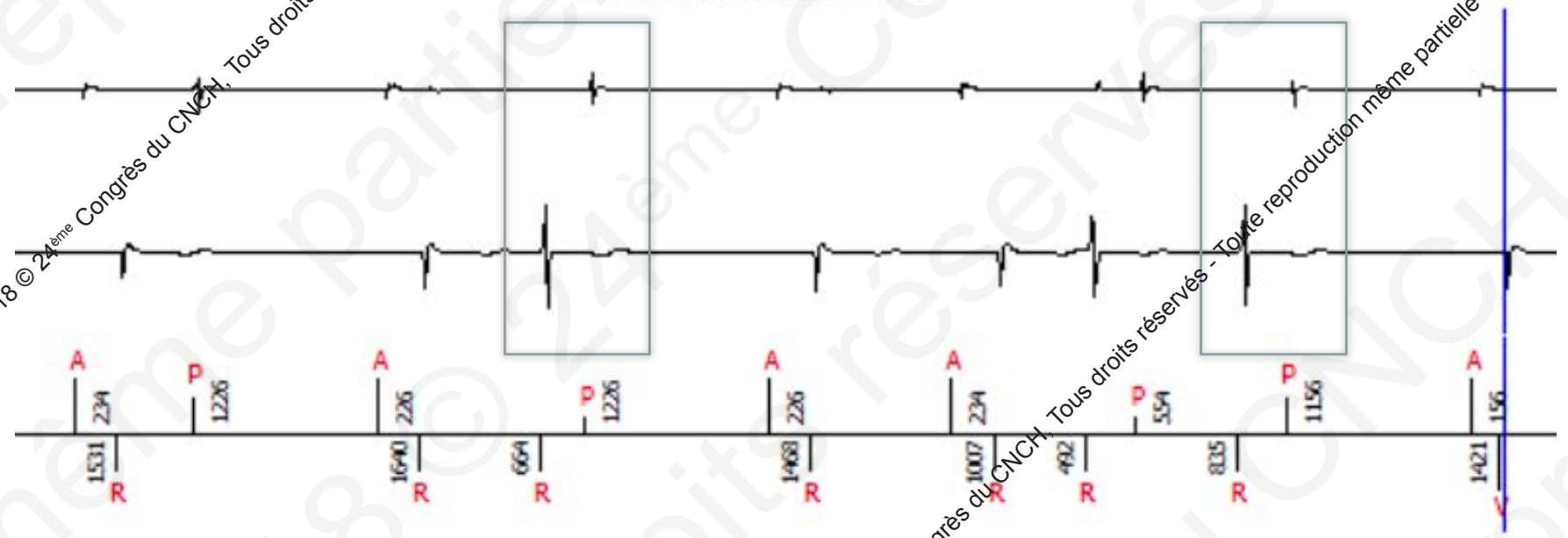

2018 © 24^{ème} Congrès du CNCH, Tous droits réservés - Toute reproduction même partielle est interdite.

Commutation AAI-DDD appropriée

Pertinence clinique ?

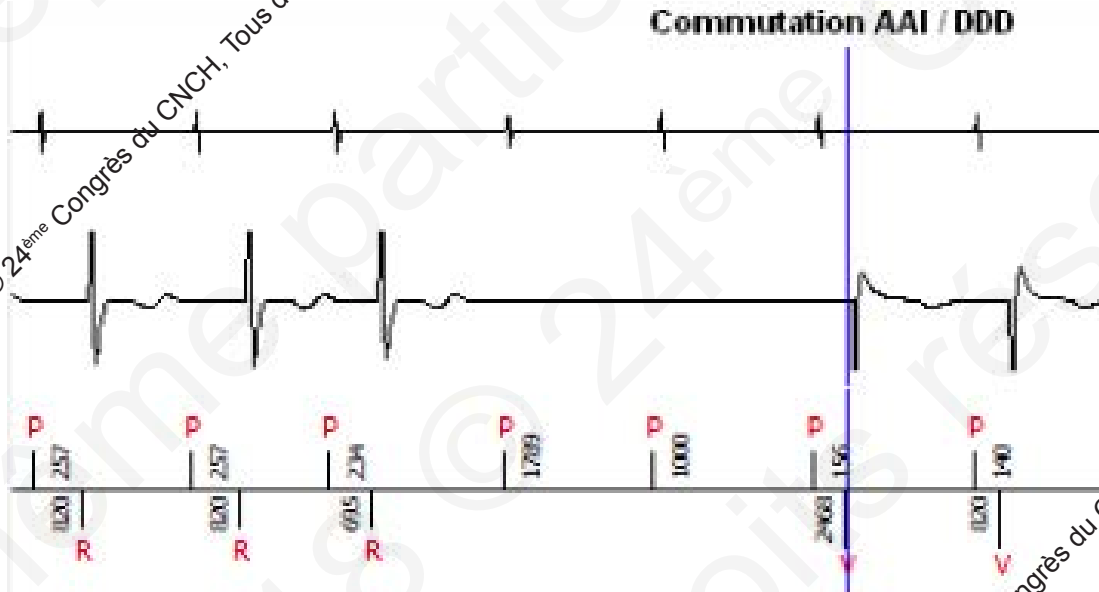

| Type | Date |
|---------|-------------------|
| BAV I | 21/Mar/2016 20:51 |
| BAV I | 12/Fev/2017 17:00 |
| BAV III | 25/Déc/2016 03:20 |

2018 © 24^{ème} Congrès du CNCH, Tous droits réservés - Toute reproduction même partielle est interdite.

Commutation AAI-DDD appropriée

Pertinence clinique ?

Commutation AAI / DDD

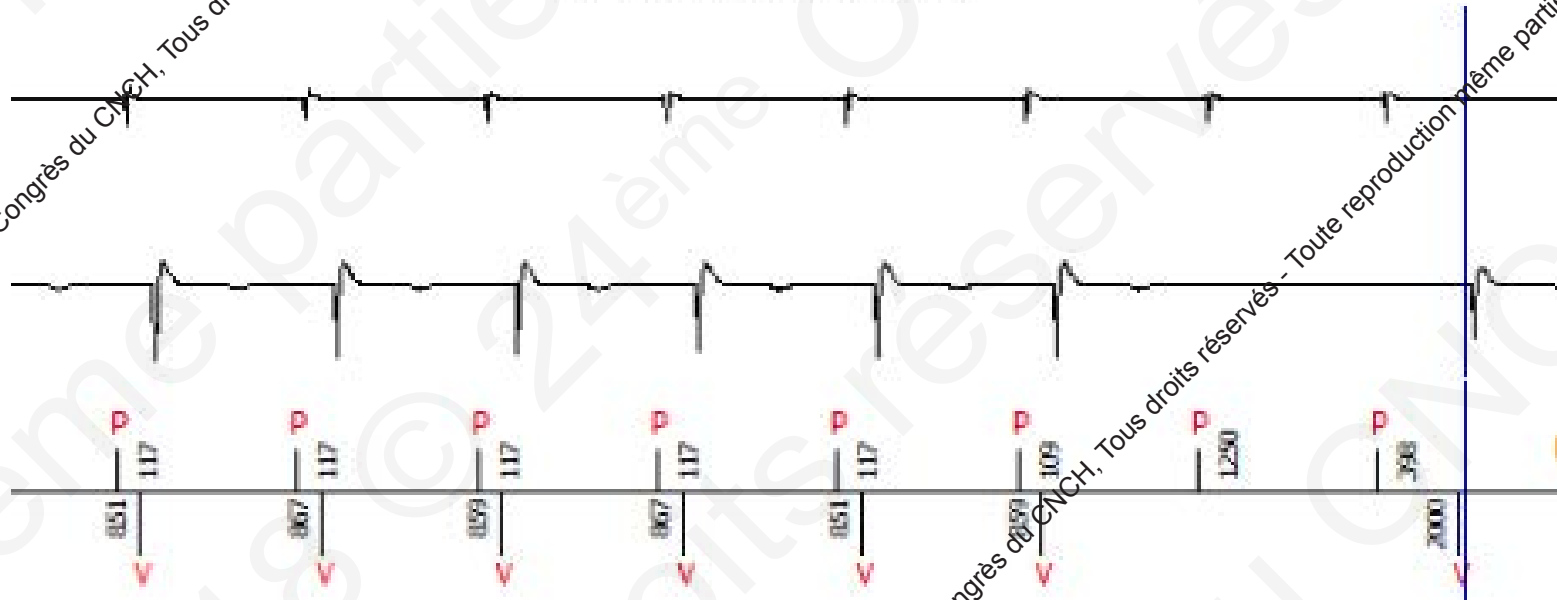

2018 © 24^{ème} Congrès du CNCH, Tous droits réservés - Toute reproduction même partielle est interdite.

Commutation AAI-DDD appropriée

Pertinence clinique ?

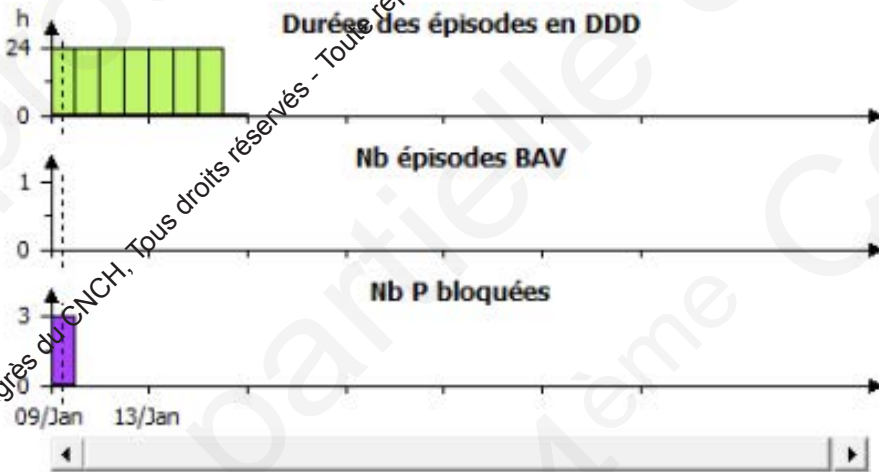

depuis le au

- Durées des épisodes en DDD
- Nb épisodes BAV
- Nb P bloquées
- Nb commutations

Synthèse des Episodes de BAV

| | Jour | | Nuit | Total |
|---------------------|-------------|-----------------|------|----------|
| | Jour effort | Jour repos | | |
| Pause | - | - | - | - |
| BAV I | - | - | - | - |
| BAV II | - | 1 (100%) | - | 1 |
| BAV III | - | - | - | - |
| Episodes BAV | - | 1 (100%) | - | 1 |

Total des commutations depuis le dernier suivi : 1
 Un épisode de BAV peut engendrer plusieurs commutations en DDD.

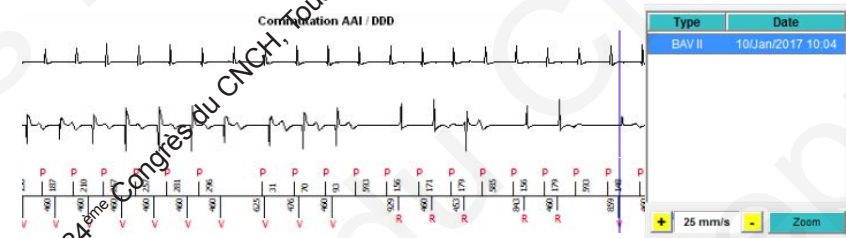

2018 © 24^{ème} Congrès du CNCH, Tous droits réservés - Toute reproduction même partielle est interdite.

Commutations AAI-DDD

Finesses de l'algorithme - Analyse de tracés



Merci de votre attention.

2018 © 24^{ème} Congrès du CNCH, Tous droits réservés - Toute reproduction même partielle est interdite.

2018 © 24^{ème} Congrès du CNCH, Tous droits réservés - Toute reproduction même partielle est interdite.

Commutation AAI-DDD appropriée ?

Quizz

Commutation AAI / DDD

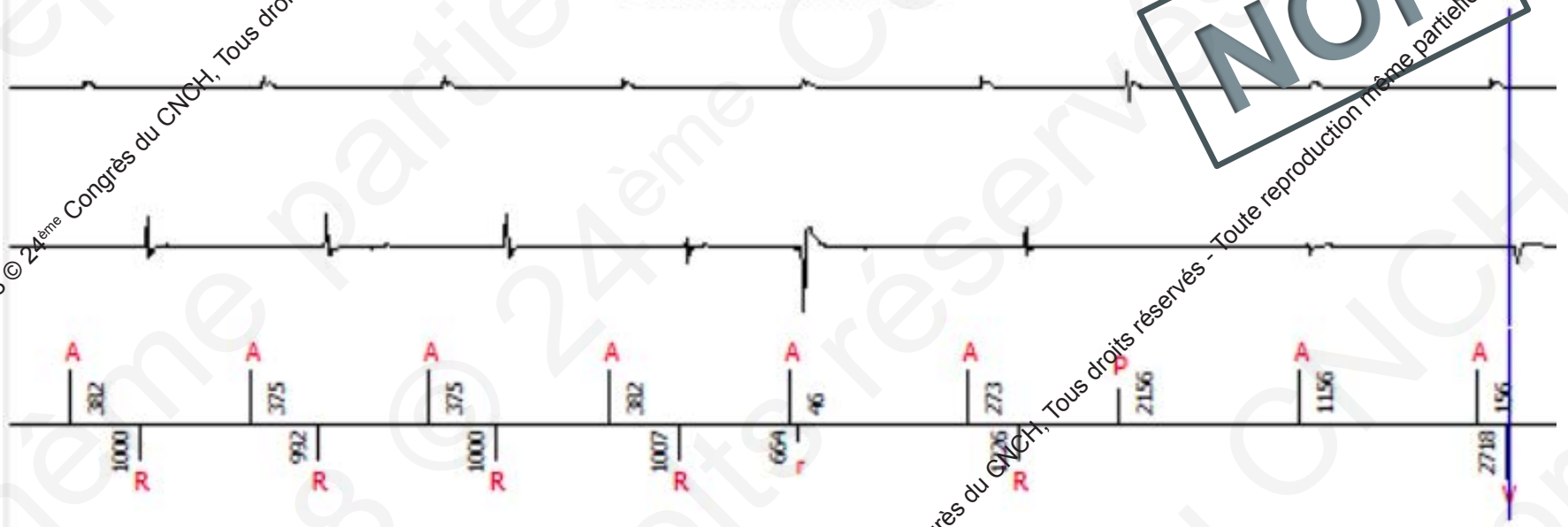

2018 © 24^{ème} Congrès du CNCH, Tous droits réservés - Toute reproduction même partielle est interdite.

2018 © 24^{ème} Congrès du CNCH, Tous droits réservés - Toute reproduction même partielle est interdite.

Commutation AAI-DDD appropriée ?

Quizz

Commutation AAI / DDD

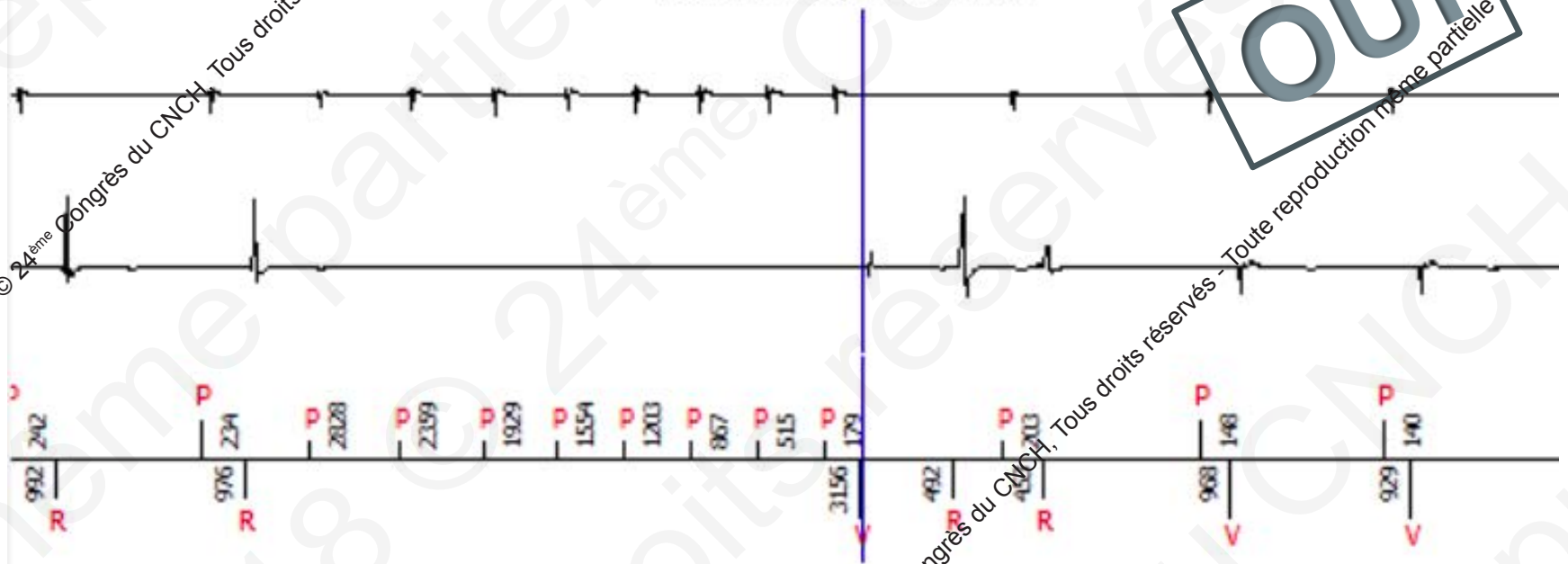

OUI

2018 © 24^{ème} Congrès du CNCH, Tous droits réservés - Toute reproduction même partielle est interdite.

Commutation AAI-DDD appropriée ?

Quizz

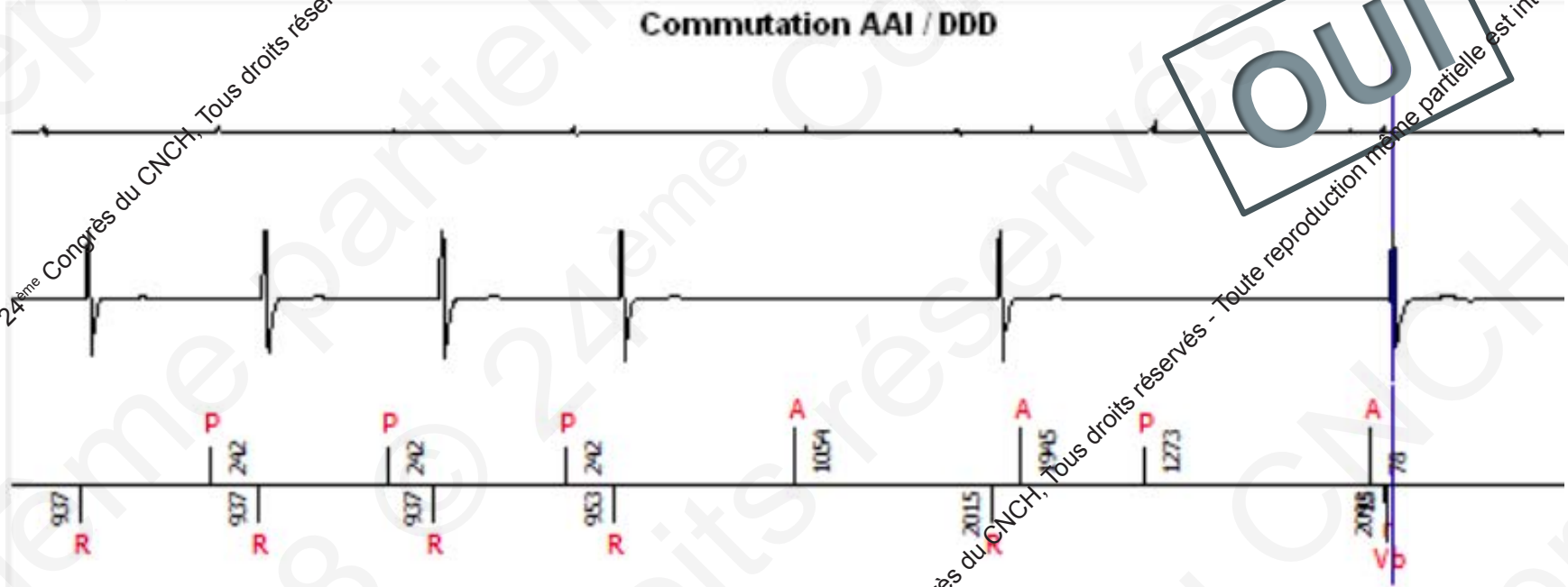

Commutation AAI-DDD appropriée ?

Quizz

Commutation AAI / DDD



OUI

2018 © 24^{ème} Congrès du CNCH, Tous droits réservés - Toute reproduction même partielle est interdite.

2018 © 24^{ème} Congrès du CNCH, Tous droits réservés - Toute reproduction même partielle est interdite.

Commutation AAI-DDD appropriée ?

Quizz

Commutation AAI / DDD

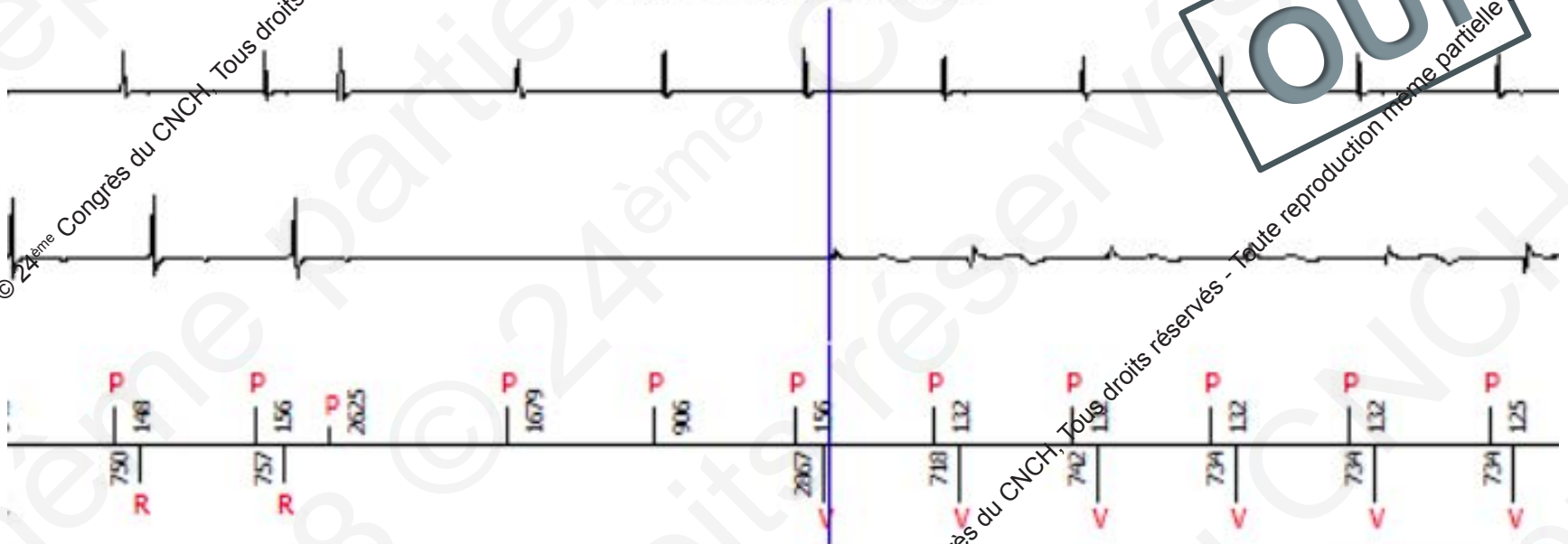

2018 © 24^{ème} Congrès du CNCH. Tous droits réservés - Toute reproduction même partielle est interdite.

2018 © 24^{ème} Congrès du CNCH. Tous droits réservés - Toute reproduction même partielle est interdite.

Commutation AAI-DDD appropriée ?

Quizz

Commutation AAI / DDD

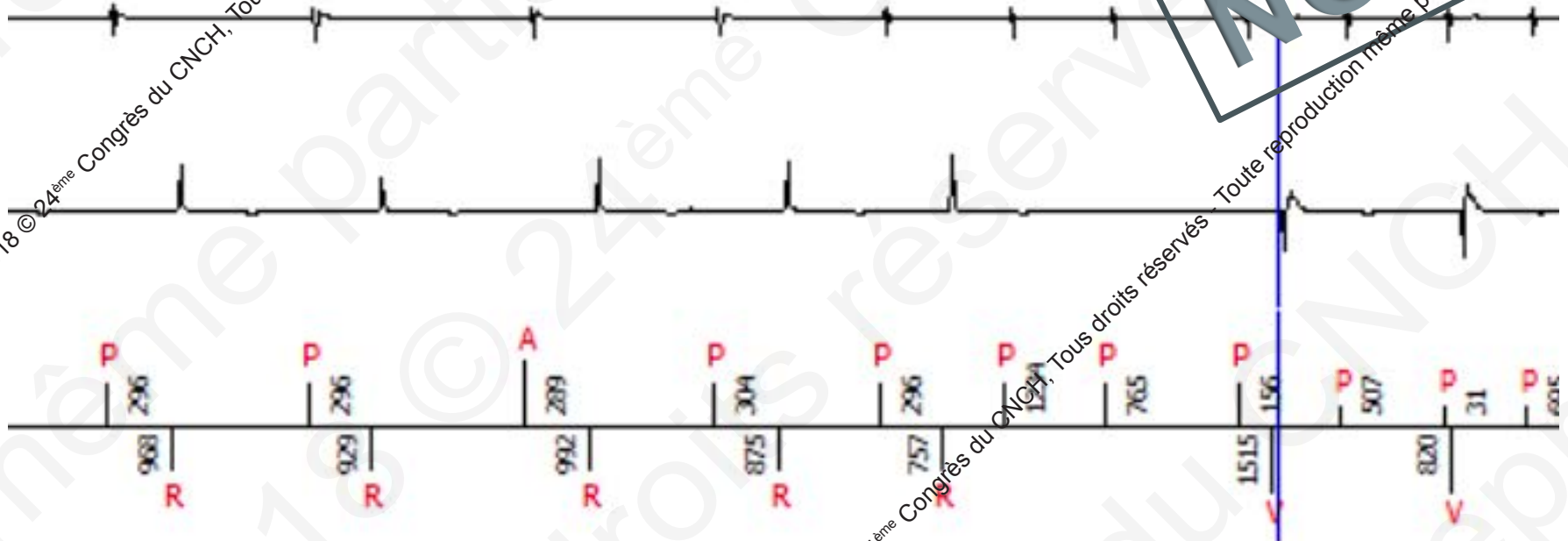

NON

2018 © 24^{ème} Congrès du CNCH, Tous droits réservés - Toute reproduction même partielle est interdite.

Commutation AAI-DDD appropriée ?

Quizz

Commutation AAI / DDD

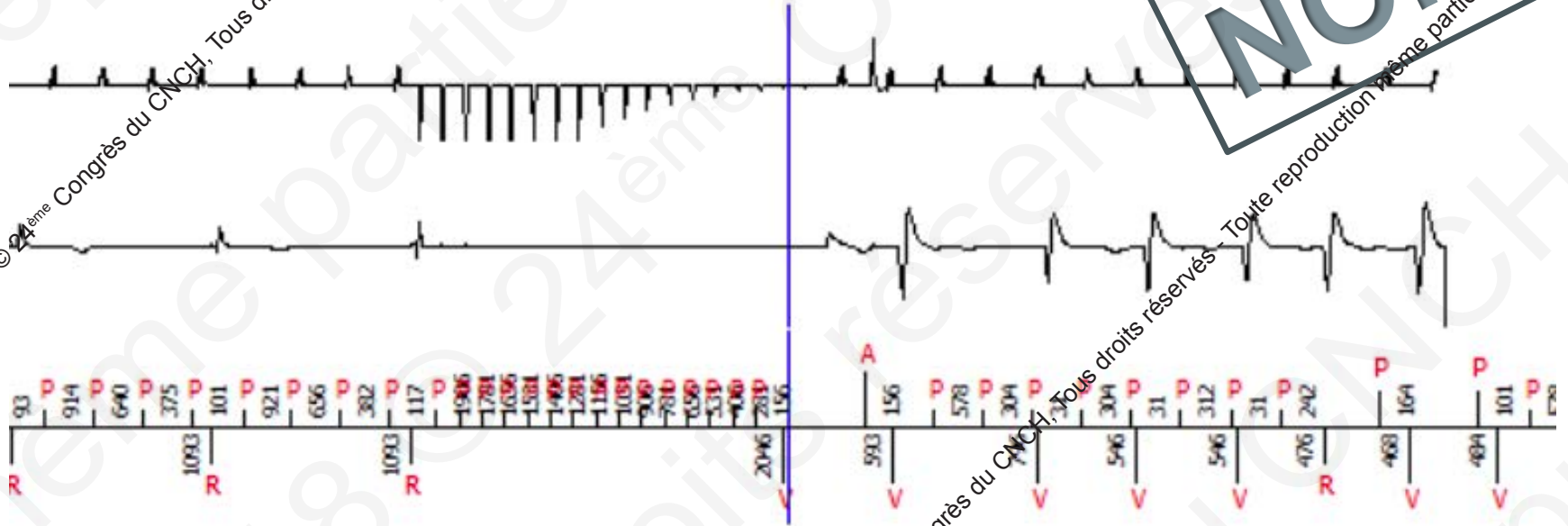

NON

2018 © 24^{ème} Congrès du CNCH, Tous droits réservés - Toute reproduction même partielle est interdite.

Commutation AAI-DDD appropriée ?

Quizz

Commutation AAI / DDD

OUI

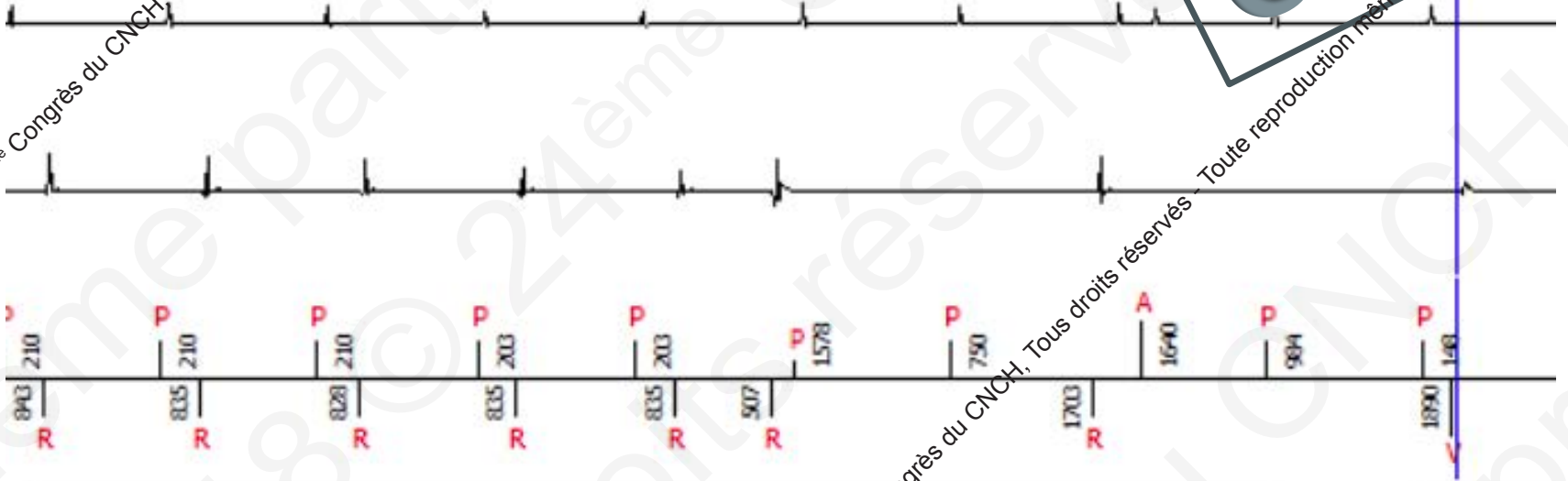

2018 © 24^{ème} Congrès du CNCH, Tous droits réservés - Toute reproduction même partielle est interdite.

2018 © 24^{ème} Congrès du CNCH, Tous droits réservés - Toute reproduction même partielle est interdite.

Commutation AAI-DDD appropriée ?

Quizz

Commutation AAI / DDD

NON

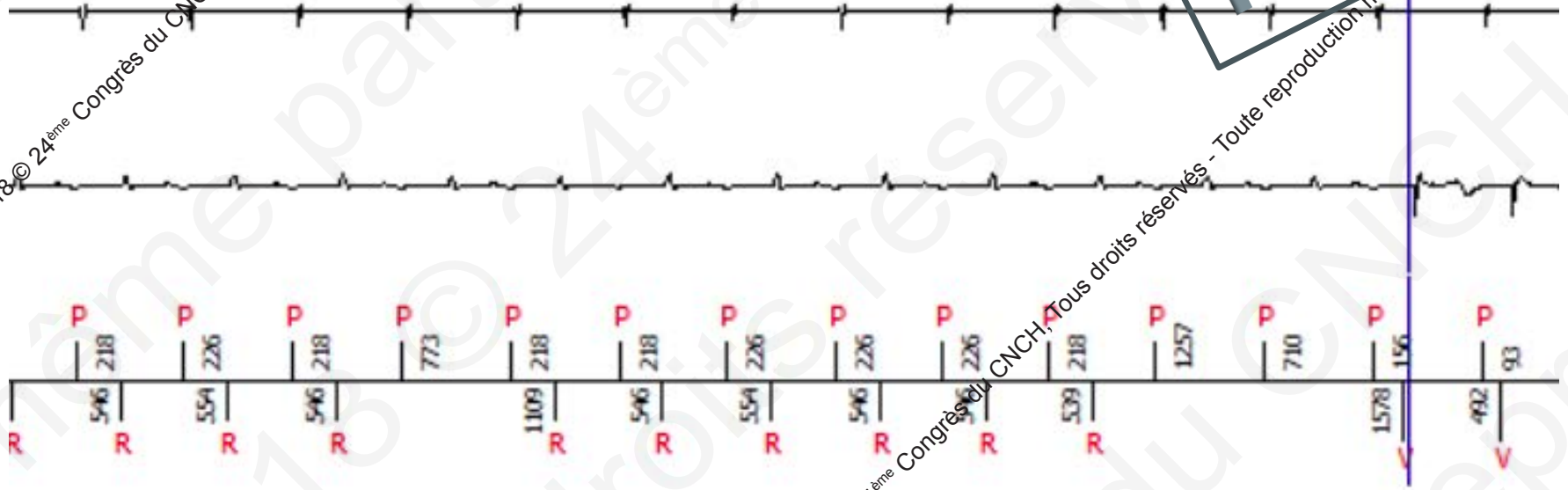

2018 © 24^{ème} Congrès du CNCH, Tous droits réservés - Toute reproduction même partielle est interdite.

2018 © 24^{ème} Congrès du CNCH, Tous droits réservés - Toute reproduction même partielle est interdite.

Commutation AAI-DDD appropriée ?

Quizz

Commutation AAI / DDD

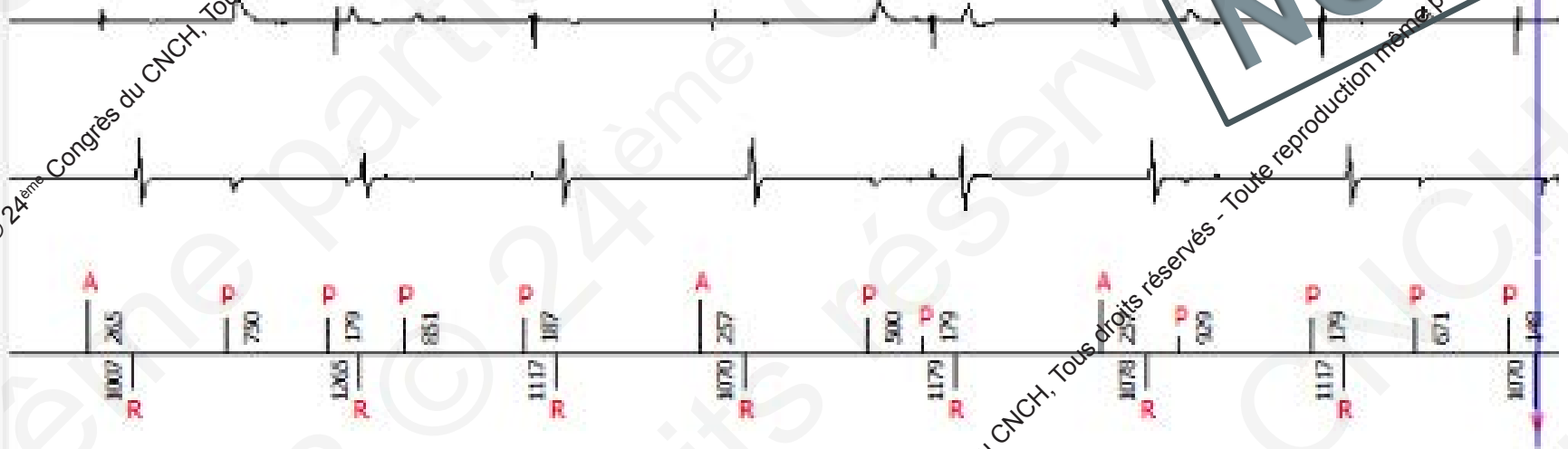

NON

2018 © 24^{ème} Congrès du CNCH, Tous droits réservés - Toute reproduction même partielle est interdite.

2018 © 24^{ème} Congrès du CNCH, Tous droits réservés - Toute reproduction même partielle est interdite.

Commutation AAI-DDD appropriée ?

Quizz

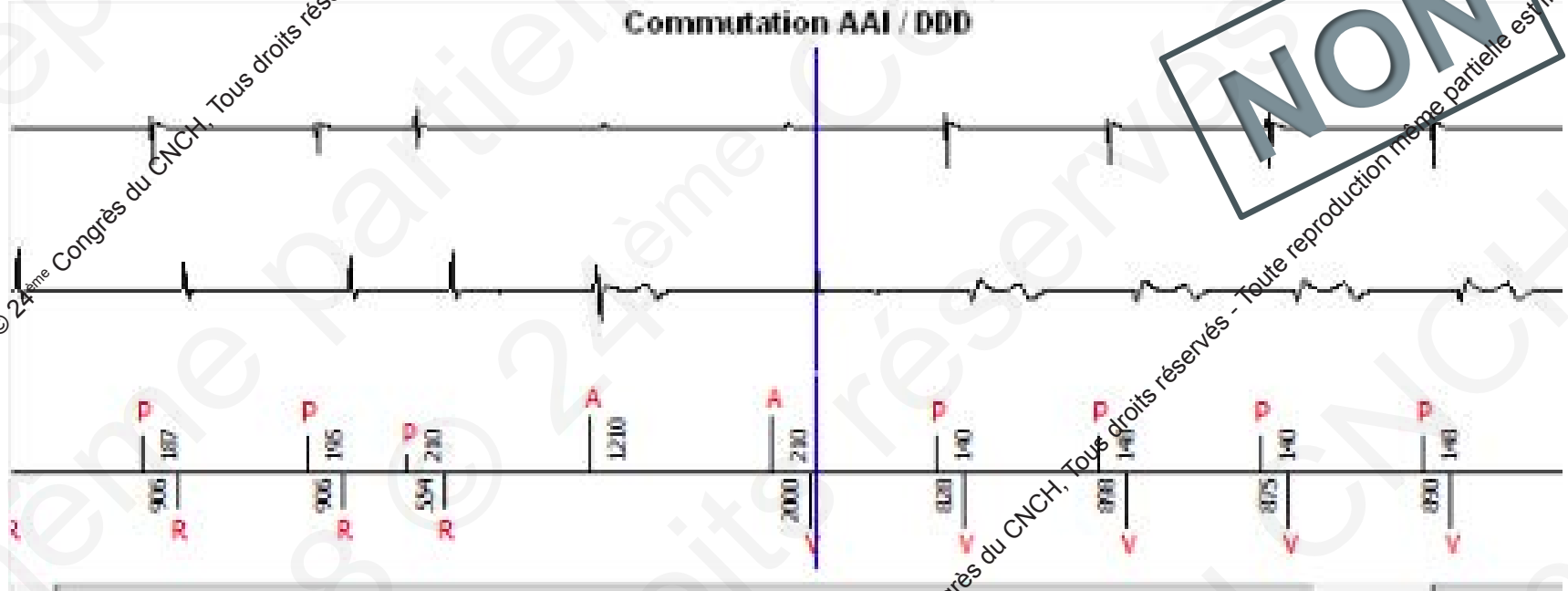

NON

2018 © 24^{ème} Congrès du CNCH, Tous droits réservés - Toute reproduction même partielle est interdite.

Commutation AAI-DDD appropriée ?

Quizz

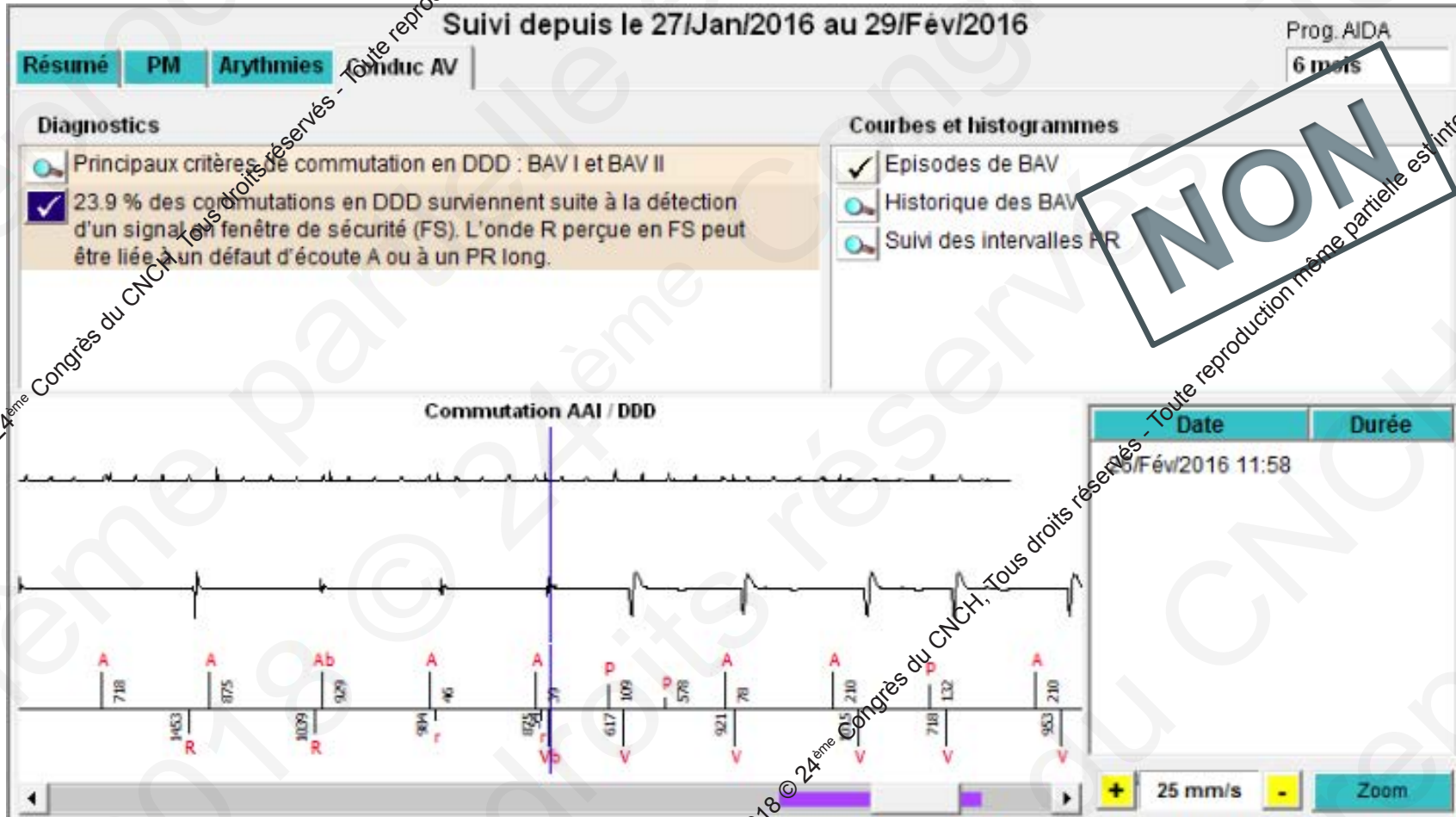

NON

Tous droits réservés - Toute reproduction même partielle est interdite.

Commutations AAI-DDD

Finesses de l'algorithme - Analyse de tracés



Collège
National des
Cardiologues des
Hôpitaux

ANNECY
GENEVOS

2018 © 24^{ème} Congrès du CNCH, Tous droits réservés - Toute reproduction même partielle est interdite.

2018 © 24^{ème} Congrès du CNCH, Tous droits réservés - Toute reproduction même partielle est interdite.